



IR SYSTEM

AM0180 • AM0500

INSTRUCTIONS FOR USE

Issue Date: 03/2026

Revision: H



EC Representative
Qualrep Services B.V.
Utrechtseweg 310 Bldg B42
6812 AR Arnhem
Netherlands



Manufacturer
Adept Medical Ltd
2-6 McDonald St,
Morningside
Auckland 1025, New Zealand



adeptmedical.com |

ADEPT

Medical
Supporting you



Product Registration



Register today to ensure your product is covered by warranty, and for easy access to product services and general support.

www.adeptmedical.com/contact/product-registration



Warranty



Service



Support

Contents

Unboxing	4
STARBoard	4
Assembly	4
Setup	5
IR Shield	6
Setup	6
Spare Parts	7
Image Table Verification	8
Essential Information	10

ES Spanish	12	NO Norwegian	34
FR French	14	PL Polish	36
IT Italian	16	PT Portuguese	38
DE German	18	RO Romanian	40
NL Dutch	20	RU Russian	42
HR Croatian	22	SR Serbian	44
CS Czech	24	SK Slovak	46
DA Danish	26	SL Slovenian	48
FI Finnish	28	SV Swedish	50
EL Greek	30	TR Turkish	52
HU Hungarian	32		

Unboxing

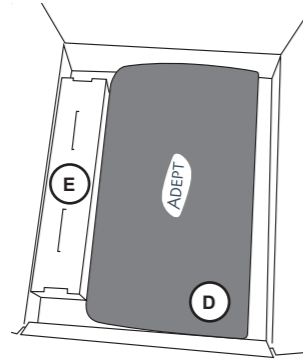
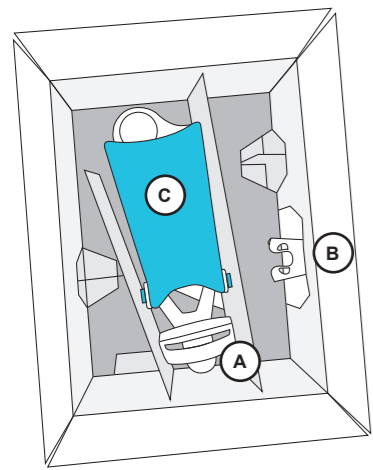

	(A)	STARBoard x1
	(B)	Extension Tray x1
	(C)	Arm Support Pad x1
	(D)	X-Ray Shield x1
	(E)	Daggerboard x1

AM0180 (STARBoard + Extension Tray)

(A) (B) (C)

AM0500 (IR Shield)

(D) (E)

STARBoard



Assembly

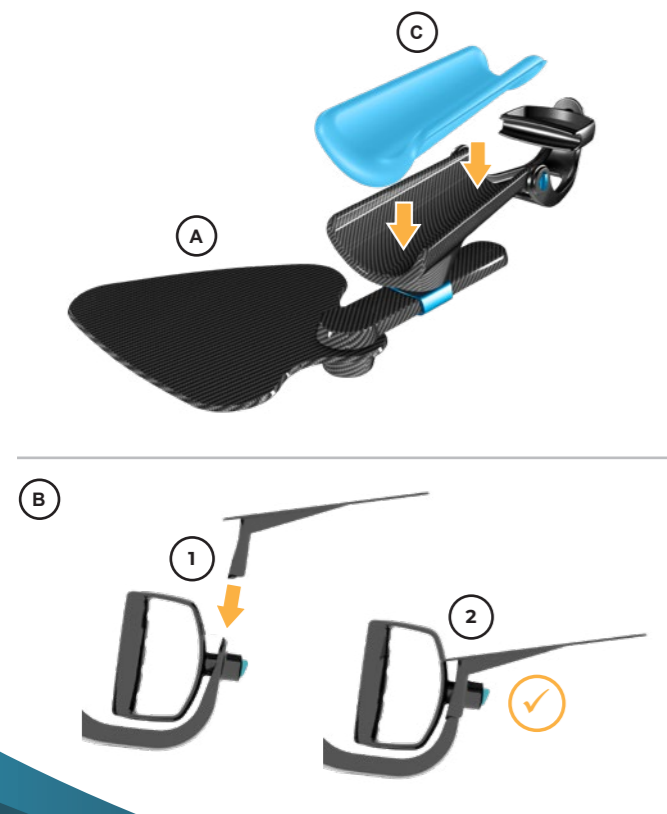

Check friction joints and adjust if necessary

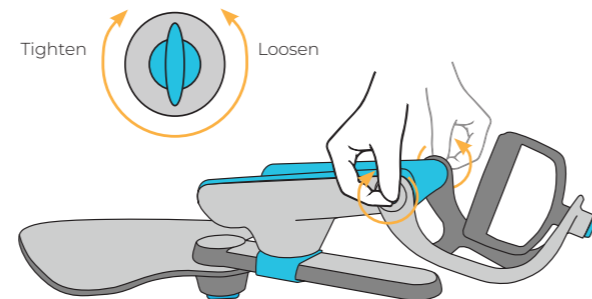
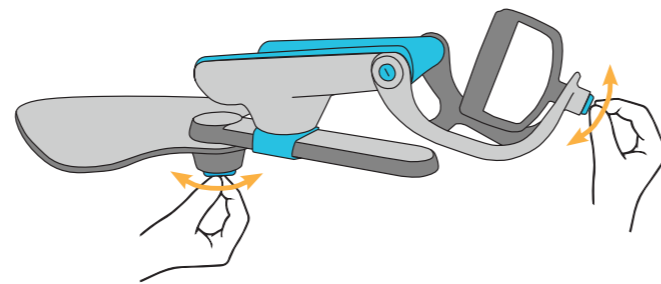

Setup

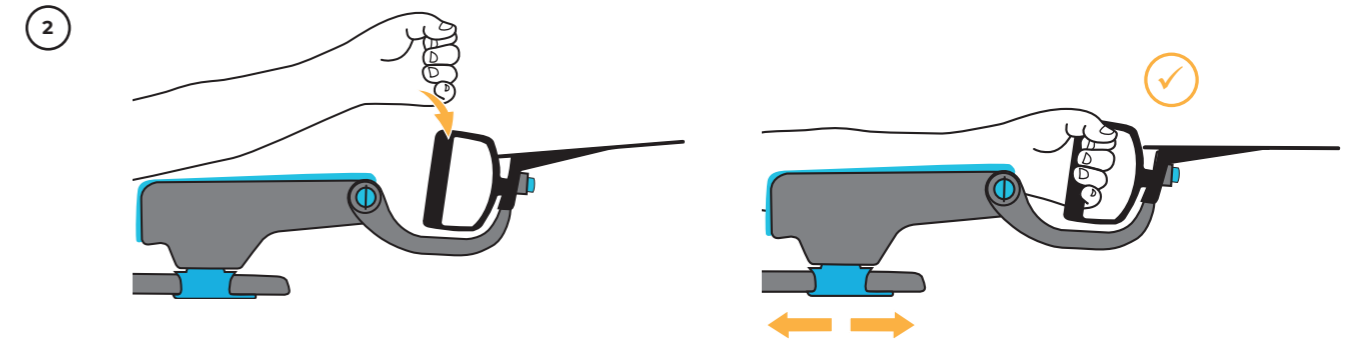
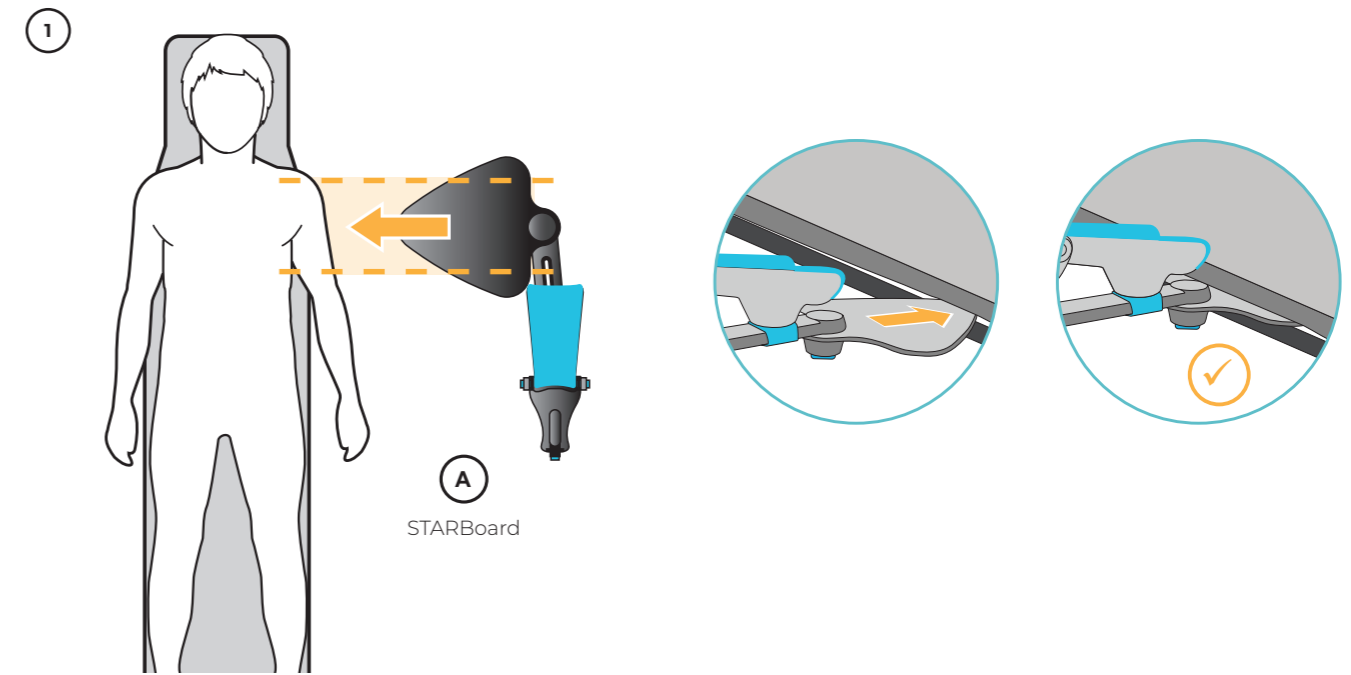

Draping (Optional)

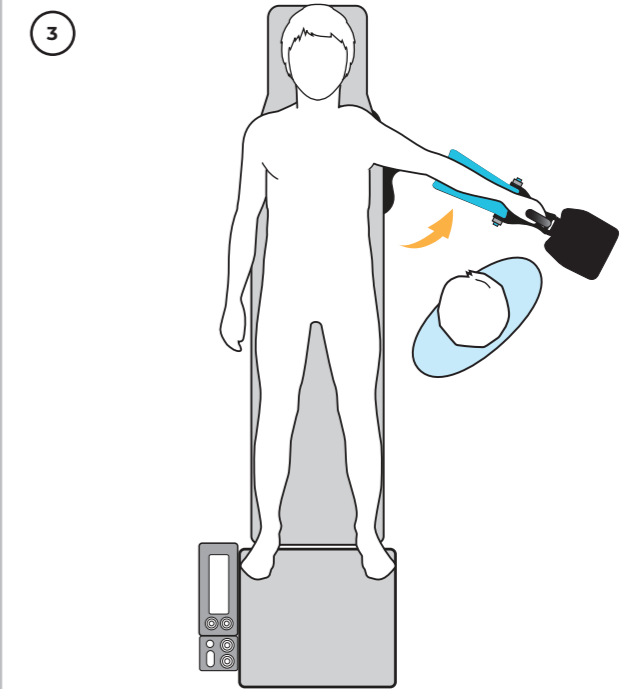

Taping (Optional)

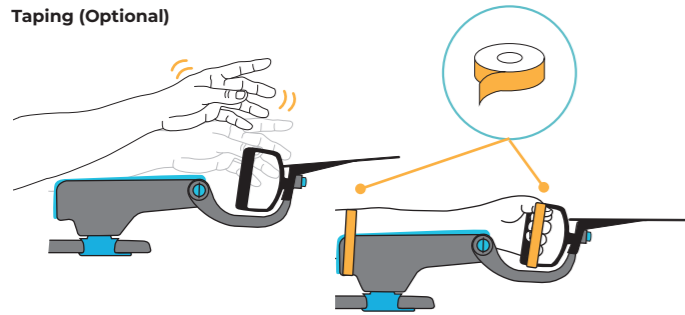

Hand Positioning Options

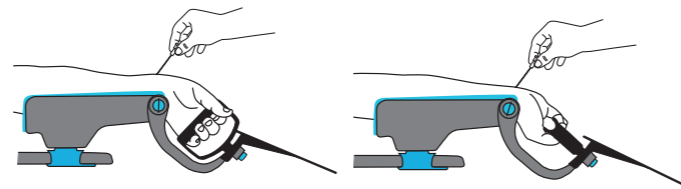

IR Shield

Setup

1

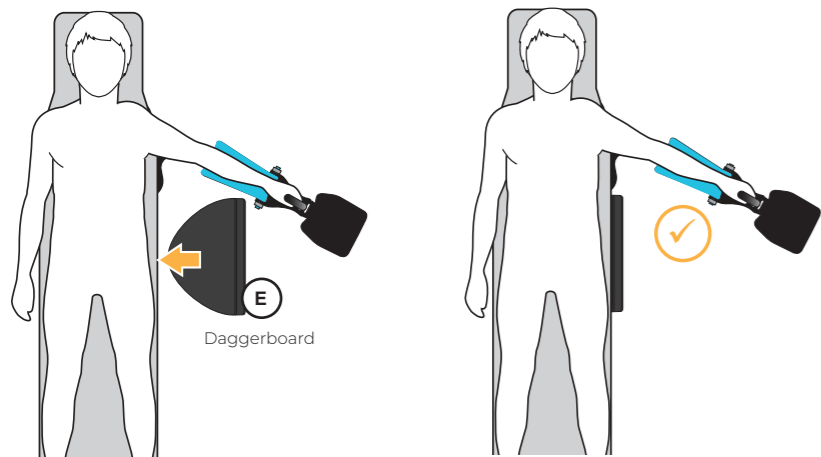

2

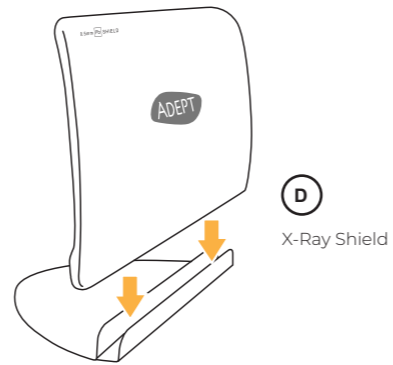

3

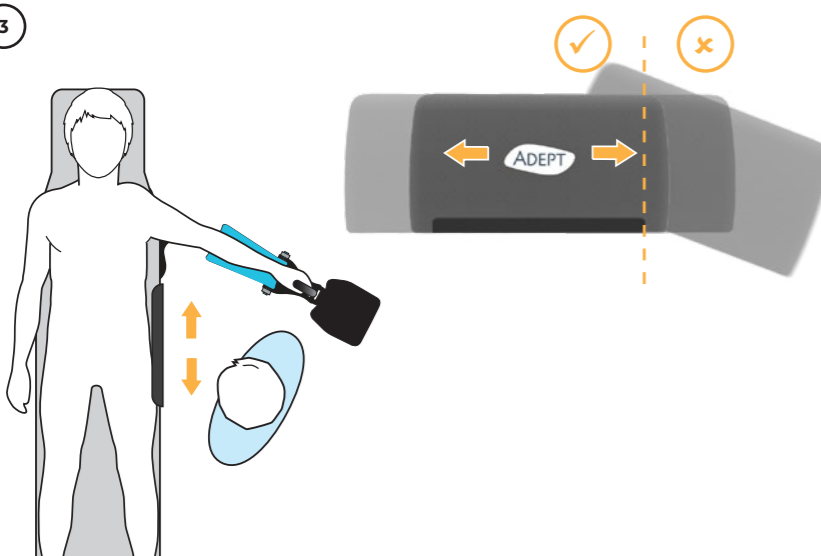

Spare Parts

Product Codes

	STARBoard + Extension Tray	AM0180
	IR Shield	AM0500
	Arm Support Pad	AM0171

Component Codes

	Extension Tray	M3334
	X-Ray Shield	AM0630
	Daggerboard	M3677

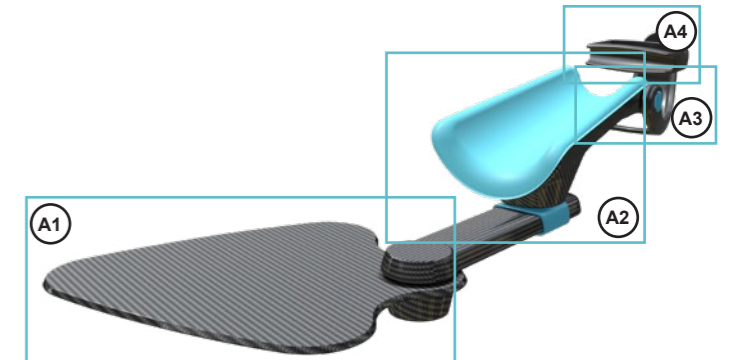

STARBoard

1

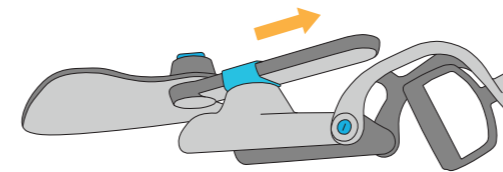

2

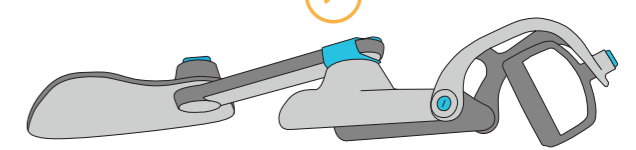

3

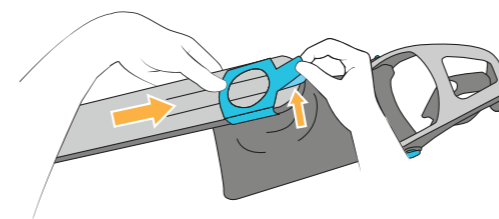

4

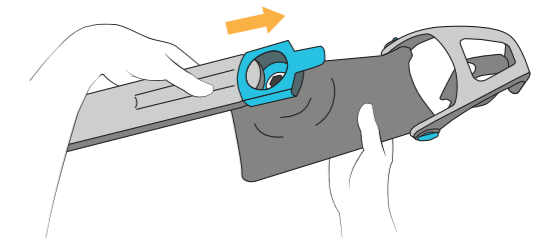

5

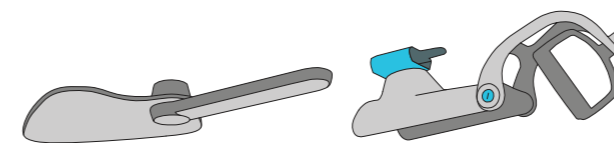

6

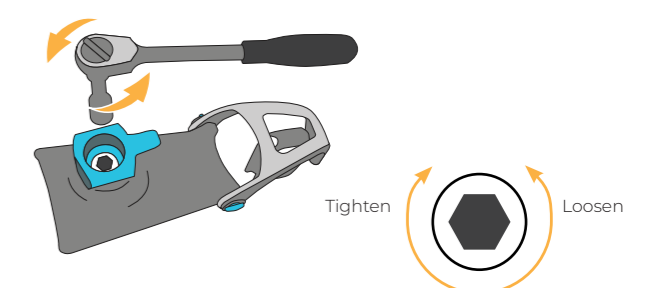

Maintenance instructions:
www.adeptmedical.com/imaging-table-accessories/ir-system/training?group=maintenance-instructions

STARBoard Component Codes

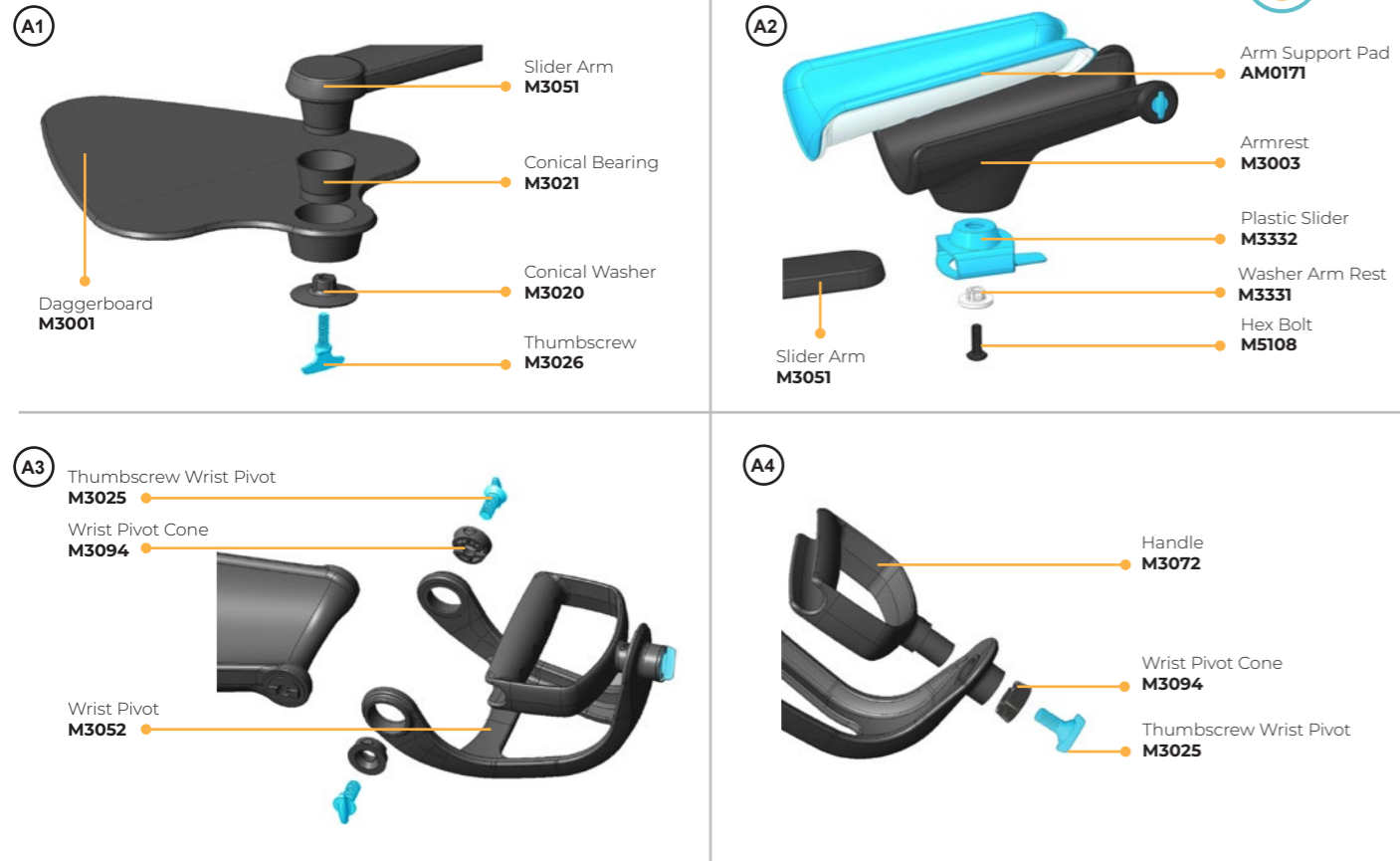
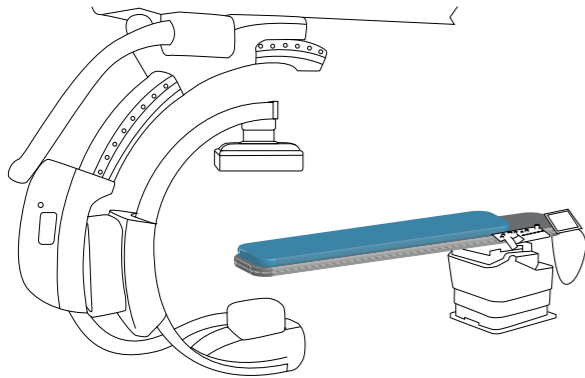

Image Table Verification



The product has been risk assessed to operate within the below specifications

Table Angulation: +/- 15° lateral & longitudinal
Table Surface: Flat

Essential Information

Information

Intended Purpose

- STARBoard: To support a supine patient's arm, facilitating hyperextension for radial access.
- Extension Tray: To provide a transitional work surface from the radial access site to trolley.
- IR Shield: To provide scatter radiation protection for clinician.

Intended User/Training Requirement

Intended to be used by trained medical professionals.

Patient Target Group

Adult male or female patient requiring diagnostic imaging and image guided therapy.

Contraindications

- Not to be used with patients over 135 kg.
- Not for paediatric use.

Warnings and Cautions

- Ensure IFU is read prior to use.
- Ensure preparatory Cleaning is conducted.
- Ensure Preparatory Product Check is conducted.
- Do not use with patients over 135 kg.
- To provide restraint for restless patient (refer to page 6).
- Not for paediatric use.

Incident Reporting Guidelines

For product complaints and incidents, please complete form on: www.adeptmedical.com/contact/service-and-repairs

Initial Checks & Cleaning

Cleaning

Refer to Disinfection Instructions.

Product Checks

- No exposed Carbon Fibre.
- No break in Carbon Fibre surface.
- No visible damage or sharp edges, e.g. cracks.

STARBoard

- Ensure all pivoting joints can rotate with the appropriate amount of friction and adjust if necessary (refer to page 4).
- Correct placement (refer to page 5).
- Patient can access the handle to grip (refer to page 5).

IR Shield

- Ensure correct daggerboard placement (refer to page 6)
- Ensure the X-Ray Shield is correctly placed in the daggerboard (refer to page 6).

Arm Support Pad

- Ensure no damage or tearing.

Disinfection

Warnings

- Insufficient cleaning may compromise disinfection process and lead to transmission of pathogens.
- Do not use any disinfectant products or abrasive/corrosive agents which are not on the approved cleaners list.
- Always read manufacturer's instructions and consult the manufacturers MSDS for cleaning and disinfectant products.
- Do not use any cleaning procedure which exceeds 65 °C/149 °F.
- Some disinfectants may cause slight discolouration to the soft blue material used on some components within the product range. This will not affect the strength and the product will remain fit for purpose.

Limitations on Processing

Discontinue use if:

- Any cracks, breakages, or tears are present.
- Any exposed carbon fibre is visible.

Disinfection Instructions

Initial treatment at the point of use

It is important to clean the product once it is removed from the packaging and after each procedure. Ensure all areas including joints, clips, sockets, brackets and levers are thoroughly cleaned after use to remove all contaminant build-up that may be present following a procedure.

Preparation before cleaning

- Extension Tray: Detach the Extension Tray from the STARBoard.
- STARBoard: Remove STARBoard from beneath the mattress.
- Arm Support Pad: Remove Arm Support Pad from STARBoard.
- IR Shield: Remove from Daggerboard.
- Daggerboard: Remove from beneath the mattress.

www.adeptmedical.com/imaging-table-accessories/ir-system/training?group=cleaning-instructions

Cleaning: Manual

- If any visible residue is present, rinse under water, but avoid submerging the device.
- A soft bristle brush can be used.
- Ensure the device is completely dried prior to disinfection.

Disinfection

Refer to the Approved Cleaners List for selection of an appropriate disinfecting agent.

STARBoard

- With a cloth dampened by an approved disinfectant, wipe all surfaces, Armrest, Handle, Wrist Pivot, and adjust device to wipe entire Slider Arm.

Extension Tray

- Wipe all surfaces and the bracket area with a cloth dampened by an approved disinfectant.

IR Shield

- With a cloth dampened by an approved disinfectant, wipe all surfaces including inside the slot on the Daggerboard.

Arm Support Pad

- With a cloth dampened by an approved disinfectant, wipe all surfaces.

Approved Cleaners List

Approved Disinfectant by Brands

Liquids:

ORION Laboratories - 70% Isopropyl Alcohol
Jaychem Industries - 2% Chlorhexidine / 70% Alcohol
Betadine - Povidone Iodine (7.5%)
BODE Chemie GmbH - Kohrsolin FF
STERIS - Coverage Spray TB
CaviCide - Metrex Research

Dissolvable:

Du Pont - Rely+On Virkon Tablets

Surface Wipes:

PDI Sani-Cloth Bleach
PDI Sani-Cloth AF3
Reynard Health Supplies - Surface Disinfectant Wipes
Metrex Research - CaviWipes
Clinell Wipes - Universal (Green)
Clorox Hydrogen Peroxide Wipes

Approved Active Disinfectant Ingredients

Acid Based:

≤10% Malic Acid CAS 6915-15-7
≤6% Sulfamic acid CAS 5329-14-6

Alcohol Based:

≤5% 2-Butoxyethanol CAS 111-76-2
≤10% Butyldiglycol CAS 112-34-5
≤70% Isopropyl Alcohol (Propan-2-ol) CAS 67-63-0
≤10% Tridecanol CAS 69011-36-5
<10% Alcohols, C12-14, ethoxylated CAS 68439-50-9
≤70% Denatured Ethanol CAS 64-17-5

Sulphate Based:

≤0.1% PHMB CAS 27083-27-8
≤55% Potassium Peroxymonosulfate CAS 70693-62-8
≤3% Potassium Persulfate CAS 7727-21-1

Ammonium and Chloride Based:

≤5% Benzalkonium Chloride CAS 68424-85-1
≤0.28% Benzethonium Chloride CAS 121-54-0
≤10% Benzyl-C23-18-Alkyl-dimethyl Ammonium Chloride CAS 8001-54-5
≤2% Chlorhexidine CAS 55-56-1
≤10% Didecyl Dimethyl Ammonium chloride CAS 7173-51-5
≤0.5% Quaternary Ammonium Compounds CAS 68956-79-6
<5% Benzyl-C 12-18 alkyl dimethyl ammonium chlorides CAS 63891-01-5

Others:

≤10% Glutaral CAS 111-30-8
≤0.63% Sodium Hypochlorite CAS 7681-52-9
≤7.5% Povidone Iodine CAS 25655-41-8
0.5% Disodium Cocoampho Dipropionate CAS68604-71-7
≤1.4% Hydrogen Peroxide CAS 7722-84-1

Access the latest Approved Cleaners list via www.adeptmedical.com/resources

Drying

All components should be dried thoroughly before use.

Maintenance, Inspection and Testing

All components:

- Ensure no visible damage or sharp edges, e.g. cracks.

STARBoard, X-Ray Shield:

- Ensure no exposed Carbon Fibre is visible.

STARBoard:

- Ensure all pivoting joints can rotate with the appropriate amount of friction and adjust if necessary.

Extension Tray:

- Ensure the Extension Tray is correctly attached and secure on the STARBoard.

Packaging

It is not required to package the device following disinfection.

Sterilisation

This device should not be subjected to sterilisation processes.

Storage

Once disinfection is complete and all components are dry the device should be stored in a dry environment.

Disposal

Used product is a biohazard, decontaminate according to instruction provided in the Disinfection Instructions and reach out to the manufacturer on adeptmedical@adept.co.nz for material specification, if required. Dispose according to internal clinic policy taking into consideration local regulations.

Serious Incidents

Any serious incident which occurs in relation to the device should be reported immediately to:

- The Competent Authority of the applicable Member State.
- The Manufacturer using the Serious Incident Reporting Form found on the Adept Medical Website: www.adeptmedical.com/contact/serious-incident-reporting-form

The instructions provided above have been validated by the manufacturer of the medical device as being capable of preparing a medical device for reuse. It remains the responsibility of the processor to ensure that the processing, as actually performed using equipment, materials and personnel in the processing facility, achieves the desired result. This requires verification and/or validation and routine monitoring of the process.

Visit the Adept Medical Website for detailed visual instructions related to this device. www.adeptmedical.com

	Página
Instrucciones de uso	1
Registro de producto	2
Contenido	3
Desembalaje	4
Montaje	4
Compruebe las juntas de fricción y ajústelas si es necesario	4
Apretar	4
Aflojar	4
Instalación	5
Cobertura (opcional)	5
Encintado (opcional)	6
Opciones de posicionamiento de las manos	6
Instalación	6
Piezas	7
Códigos de producto	7
Código de componentes	7
Apretar	7
Aflojar	7
Instrucciones de mantenimiento:	7
Códigos de componentes de STARBoard	8
Verificación de la tabla de imágenes	8
Se ha evaluado el riesgo del producto para operar dentro de las siguientes especificaciones	8
Angulación de la mesa: +/- 15° lateral y longitudinal	8
Superficie de la mesa: Plana	8
Información básica	10

Información

Uso indicado

- STARBoard: Permite apoyar el brazo de un paciente en decúbito supino, facilitando la hiperextensión para el acceso radial.
- Bandeja de extensión (Extension Tray): Proporciona una superficie de trabajo de transición desde el lugar de acceso radial al carro.
- Protector IR (IR Shield): Proporcionar protección contra la radiación dispersa para el médico.

Usuario previsto/Requisitos de capacitación

Este equipo está destinado a profesionales médicos capacitados.

Grupo de pacientes a los que va destinado

Hombres y mujeres adultos en los que sea necesario obtener imágenes de diagnóstico y un tratamiento guiado por imágenes.

Contraindicaciones

- No debe utilizarse con pacientes con un peso superior a 135 kg.
- No indicado para uso pediátrico.

Advertencias y precauciones

- Asegúrese de leer las instrucciones de uso antes del uso.
- Asegúrese de realizar la limpieza preparatoria.
- Asegúrese de realizar la comprobación preoperatoria del producto.
- No utilizar con pacientes con un peso superior a 135 kg.
- Elemento de restricción para pacientes inquietos (consulte la página 6).
- No indicado para uso pediátrico.

Directrices para la notificación de incidentes

Para cualquier reclamación o notificación de incidentes, rellene el formulario en www.adeptmedical.com/contact/service-and-repairs

Comprobaciones iniciales y limpieza

Limpieza

Consulte las instrucciones de desinfección.

Comprobaciones del producto

- El producto no debe presentar fibra de carbono expuesta.
- La superficie de fibra de carbono no debe presentar roturas.
- El producto no debe presentar daños visibles ni bordes afilados, p. ej., grietas.

STARBoard

- Asegúrese de que todas las articulaciones pivotantes puedan girar con la fricción adecuada y ajústelas si es necesario (consulte la página 4).
- Asegúrese de que está colocado correctamente (consulte la página 5).
- Asegúrese de que el paciente pueda agarrar el asa (consulte la página 5).

Protector IR (IR Shield)

- Asegúrese de que la Daggerboard está colocada correctamente (consulte la página 6)
- Asegúrese de que el protector radiográfico (X-Ray Shield) está colocado correctamente en la Daggerboard (consulte la página 6)

Arm Support Pad

- Asegúrese de que no haya daños visibles ni desgarros.

Desinfección

Advertencias

- Una limpieza insuficiente puede comprometer el proceso de desinfección y dar lugar a la transmisión de patógenos.
- No utilice productos desinfectantes ni agentes abrasivos/corrosivos que no estén en la lista de productos de limpieza aprobados.
- Lea siempre las instrucciones del fabricante y consulte las fichas de datos seguridad del fabricante (MSDS) para obtener información sobre los productos de limpieza y desinfectantes.
- No utilice ningún procedimiento de limpieza que supere los 65 °C/149 °F.
- Algunos desinfectantes pueden causar una ligera decoloración en el material azul suave utilizado en algunos componentes de la gama de productos. Esto no afectará a la resistencia y el producto seguirá siendo adecuado para su propósito.

Limitaciones en el procesamiento

Deje de utilizar el producto si:

- Grietas, roturas o desgarros presentes.
- El producto tiene fibras de carbono expuestas.

Instrucciones de desinfección

Tratamiento inicial en el punto de uso

Es importante limpiar el producto una vez retirado del embalaje y después de cada procedimiento. Asegúrese de que todas las áreas, como juntas, clips, zócalos, soportes y palancas se limpian a fondo después de su uso para eliminar toda acumulación de contaminantes que pueda haber después de un procedimiento.

Preparación antes de la limpieza

- Bandeja de extensión (Extension Tray): Retire la bandeja de extensión (Extension Tray) del STARBoard.
- STARBoard: Saque el STARBoard de debajo del colchón.
- Arm Support Pad: Retire la Arm Support Pad de la STARBoard.
- Protector IR (IR Shield): Retírelo de la Daggerboard.
- Daggerboard: Sáquela de debajo del colchón.

www.adeptmedical.com/imaging-table-accessories/ir-system/training?group=cleaning-instructions

Limpieza: Manual

- Si hay residuos visibles, enjuáguelos bajo el agua pero evite sumergir el dispositivo.
- Puede utilizar un cepillo de cerdas suaves.
- Asegúrese de que el dispositivo está completamente seco antes de desinfectarlo.

Desinfección

Consulte la lista de limpiadores aprobados para seleccionar un agente desinfectante adecuado.

STARBoard

- Con un paño humedecido con un desinfectante aprobado, limpie todas las superficies, el reposabrazos, el asa, el pivote de muñeca y ajuste el dispositivo para limpiar todo el brazo deslizante (Slider Arm).

Bandeja de extensión (Extension Tray)

- Limpie todas las superficies y el área del soporte con un paño humedecido con un desinfectante aprobado.

Protector IR (IR Shield)

- Con un paño humedecido con un desinfectante aprobado, limpie todas las superficies, incluido el interior de la ranura de la Daggerboard.

Arm Support Pad

- Limpie todas las superficies con un paño humedecido con un desinfectante aprobado.

Lista de productos de limpieza aprobados

Desinfectantes aprobados por marcas

Productos líquidos:

ORION Laboratories - Alcohol isopropílico al 70 %

Jaychem Industries - 2 % de clorhexidina / 70 % de alcohol

Betadine - Povidona yodada (7,5 %)

BODE Chemie GmbH - Kohrsolin FF

STERIS - Coverage Spray TB

CaviCide - Metrex Research

Productos solubles:

Du Pont - Pastillas Rely+On Virkon

Toallitas para superficies:

PDI Sani-Cloth Bleach

PDI Sani-Cloth AF3

Reynard Health Supplies - Toallitas desinfectantes para superficies

Metrex Research - CaviWipes

Clinell Wipes - Universal (Verde)

Toallitas de agua oxigenada Clorox

Ingredientes de los desinfectantes activos aprobados

Base ácida:

≤10 % de ácido málico CAS 6915-15-7

≤6 % de ácido sulfámico CAS 5329-14-6

Base de alcohol:

≤5 % de 2-butoxietanol CAS 111-76-2

≤10 % de butildiglicol CAS 112-34-5

≤70 % de alcohol isopropílico % (propan-2-ol) CAS 67-63-0

≤10 % de tridecanol CAS 69011-36-5

<10 % de alcoholes, C12-14, etoxilado CAS 68439-50-9

≤70 % de etanol desnaturalizado, CAS 64-17-5

Base de sulfato:

≤0,1 % de PHMB CAS 27083-27-8

≤55 % de peroximonosulfato de potasio CAS 70693-62-8

≤3 % de persulfato de potasio CAS 7727-21-1

Base de amonio y cloruro:

≤5 % de cloruro de benzalconio CAS 68424-85-1

≤0,28 % de cloruro de bencetonio CAS 121-54-0

≤10 % cloruro de bencil-C23-18-alquil-dimetil amonio CAS 8001-54-5

≤2 % clorhexidina CAS 55-56-1

≤10 % cloruro de didecil dimetil amonio CAS 7173-51-5

≤0,5 % de compuestos de amonio cuaternario CAS 68956-79-6

<5 % de cloruros de bencil-alquildimetilamonio C12-18 CAS 63891-01-5

Otros:

≤10 % de glutaral CAS 111-30-8

≤0,63% de hipoclorito de sodio CAS 7681-52-9

≤7,5 % de povidona yodada CAS 25655-41-8

0,5 % de cocoanfo-dipropionato disódico CAS 68604-71-7

≤1,4 % de agua oxigenada CAS 7722-84-1

Acceda a la última lista de limpiadores aprobados en

www.adeptmedical.com/resources

Secado

Todos los componentes deben secarse a fondo antes de su uso.

Mantenimiento, inspección y comprobación

Todos los componentes:

- Asegúrese de que no haya daños visibles ni bordes afilados, p. ej., grietas.

STARBoard, X-Ray Shield:

- Asegúrese de que no haya ninguna fibra de carbono expuesta.

STARBoard:

- Asegúrese de que todas las articulaciones pivotantes puedan girar con la fricción adecuada y ajústelas si es necesario.

Bandeja de extensión (Extension Tray):

- Asegúrese de que la bandeja de extensión (Extension Tray) esté segura y sujétela al STARBoard.

Envoltura

No es necesario envolver el dispositivo después de la desinfección.

Esterilización

Este dispositivo no debe someterse a procesos de esterilización.

Almacenamiento

Una vez finalizada la desinfección y el secado de todos los componentes, el dispositivo debe almacenarse en un entorno seco.

Eliminación

El producto usado constituye un peligro biológico. Descontamine el producto de acuerdo con las indicaciones suministradas en las instrucciones de desinfección y, si es necesario, póngase en contacto con el fabricante en adeptmedical@adept.co.nz para conocer las especificaciones del material. Deseche el producto de acuerdo con la política interna de la clínica teniendo en cuenta los reglamentos locales.

Incidentes graves

Todo incidente grave que se produzca en relación con el dispositivo debe notificarse inmediatamente a:

- La autoridad competente del Estado miembro correspondiente.
- El fabricante que utiliza el formulario de notificación de incidentes graves que se encuentra en el sitio web de Adept Medical: www.adeptmedical.com/contact/serious-incident-reporting-form

Las instrucciones proporcionadas anteriormente han sido validadas por el fabricante del dispositivo médico para la preparación de un producto sanitario para su reutilización. Es responsabilidad del procesador garantizar que el procesamiento, tal y como se realiza con los equipos, los materiales y el personal en la instalación de procesamiento, logre el resultado deseado. Esto exige verificación o validación y el control rutinario del proceso.

Visite el sitio web de Adept Medical para obtener instrucciones visuales detalladas relacionadas con este producto. www.adeptmedical.com

	Page
Mode d'emploi	1
Enregistrement du produit	2
Contenu	3
Déballage	4
Assemblage	4
Contrôlez les articulations à friction et réglez-les si nécessaire	4
Serrer	4
Desserrer	4
Installation	5
Drapage (facultatif)	5
Contention par bande adhésive (facultatif)	6
Options de positionnement de la main	6
Installation	6
Pièces de rechange	7
Codes produit	7
Codes des composants	7
Serrer	7
Desserrer	7
Consignes d'entretien :	7
Codes des composants du STARBoard	8
Vérification de la table d'images	8
Le produit a fait l'objet d'une évaluation des risques pour fonctionner dans les spécifications ci-dessous	8
Angulation de la table: +/- 15° latéral et longitudinal	8
Surface de la table: Plane	8
Informations essentielles	10

Informations

Utilisation prévue

- STARBoard : pour soutenir un bras du patient allongé sur le dos, tout en facilitant l'hyperextension pour la pose d'une voie d'abord radiale.
- Extension Tray : pour fournir une surface de travail de transition entre le site d'abord radial et le chariot.
- IR Shield : fournir une radioprotection par dispersion pour les cliniciens.

Utilisateur visé/formation nécessaire

Dispositif destiné à être utilisé par des professionnels médicaux formés.

Patients concernés

Patients adultes de sexe masculin ou féminin ayant besoin d'un examen d'imagerie diagnostique ou d'un traitement guidé par imagerie.

Contre-indications

- Dispositif non destiné à être utilisé avec des patients pesant plus de 135 kg.
- Dispositif non destiné à une utilisation pédiatrique.

Avertissements et mises en garde

- Veillez à lire le mode d'emploi avant d'utiliser le dispositif.
- Veillez à effectuer le nettoyage préalable.
- Veillez à effectuer le contrôle préalable du produit.
- N'utilisez pas le dispositif avec des patients pesant plus de 135 kg.
- Il convient de prévoir une contention pour les patients agités (reportez-vous à la page 6).
- Dispositif non destiné à une utilisation pédiatrique.

Directives relatives au signalement d'incidents

Pour les plaintes concernant le produit et le signalement d'incidents, merci de remplir le formulaire accessible à l'adresse suivante : www.adeptmedical.com/contact/service-and-repairs

Contrôles initiaux et nettoyage

Nettoyage

Reportez-vous aux instructions de désinfection.

Contrôle du produit

- Fibre de carbone non apparente.
- Pas de rupture dans la surface de fibre de carbone.
- Pas de dommages visibles (par exemple des fissures) ou bords coupants.

STARBoard

- Assurez-vous que toutes les articulations peuvent pivoter avec le degré de friction approprié et effectuez un réglage si nécessaire (reportez-vous à la page 4).
- Assurez-vous que le dispositif est correcte-ment placé (reportez-vous à la page 5).
- Assurez-vous que le patient peut accéder à la poignée pour la saisir (reportez-vous à la page 5).

IR Shield

- Assurez-vous que la plaque de base (Daggerboard) est correctement placée (reportez-vous à la page 6).
- Assurez-vous que la protection contre les rayons X (X-Ray Shield) est correctement placée dans la plaque de base (Daggerboard) (reportez-vous à la page 6).

Arm Support Pad

- Vérifiez l'absence de dommages ou déchirures visibles sur le repose-bras.

Désinfection

Avertissements

- Un nettoyage insuffisant peut compromettre le processus de désinfection et conduire à la transmission d'agents pathogènes.
- N'utilisez pas de produits désinfectants ni d'agents abrasifs ou corrosifs qui ne figurent pas sur la liste des produits de nettoyage approuvés.
- Lisez toujours la notice d'utilisation et consultez les FDS des fabricants des produits de nettoyage et de désinfection.
- N'utilisez pas de procédé de nettoyage dépassant 65 °C/149 °F.
- Certains désinfectants peuvent provoquer une légère décoloration du matériau bleu souple utilisé sur certains composants de la gamme. Ceci n'aura pas d'incidence sur la solidité du produit, qui restera adapté à l'utilisation prévue.

Limitations au traitement

Cessez d'utiliser le produit dans le cas suivant :

- Présence de fissures, déchirures ou pièces cassées.
- Fibre de carbone visible à un endroit quelconque.

Instructions de désinfection

Traitement initial sur le lieu d'utilisation

Il est important de nettoyer le produit dès le déballage et après chaque acte médical. Après utilisation, veillez à nettoyer méticuleusement toutes les surfaces, y compris les articulations, clips, douilles, fixations et leviers, pour éliminer toute accumulation d'agents contaminants susceptibles d'être présents à la suite d'un acte médical.

Préparatifs du nettoyage

- Extension Tray : détachez le plateau d'extension (Extension Tray) du STARBoard.
- STARBoard : retirez le STARBoard placé sous le matelas.
- Arm Support Pad : retirez le repose-bras (Arm Support Pad) du STARBoard.
- IR Shield : retirez le dispositif du Daggerboard.
- Daggerboard : retirez le dispositif placé sous le matelas.

www.adeptmedical.com/imaging-table-accessories/ir-system/training?group=cleaning-instructions

Nettoyage : à la main

- Si des résidus visibles sont présents, rincez le dispositif sous l'eau en évitant toutefois de l'immerger.
- Vous pouvez utiliser une brosse à poils souples.
- Assurez-vous que le dispositif a entièrement séché avant de procéder à la désinfection.

Désinfection

Reportez-vous à la liste des produits de nettoyage approuvés pour choisir un agent désinfectant approprié.

STARBoard

- Avec un chiffon humecté d'un désinfectant approuvé, essuyez toutes les surfaces, le repose-bras (Armrest), la poignée (Handle) et le pivot de poignet (Wrist Pivot) et réglez le dispositif de façon à pouvoir essuyer entièrement le bras coulissant (Slider Arm).

Extension Tray

- Essuyez toutes les surfaces et la zone du support avec un chiffon humecté d'un désinfectant approuvé.

IR Shield

- Avec un chiffon humecté d'un désinfectant approuvé, essuyez toutes les surfaces, y compris l'intérieur de la fente sur le Daggerboard.

Arm Support Pad

- Avec un chiffon humecté d'un désinfectant approuvé, essuyez toutes les surfaces du repose-bras.

Liste des produits de nettoyage approuvés

Désinfectants approuvés, par marques

Liquides :

ORION Laboratories- Alcool isopropylique à 70 %
Jaychem Industries - Chlorhexidine à 2 % / alcool à 70 %
Betadine - Povidone iodée (7,5 %)
BODE Chemie GmbH - Kohrsolin FF
STERIS - Coverage Spray TB
CaviCide - Metrex Research

Solubles :

Du Pont - Pastilles Rely+On Virkon

Lingettes :

PDI Sani-Cloth Bleach
PDI Sani-Cloth AF3
Reynard Health Supplies - Lingettes désinfectantes
Metrex Research - Lingettes CaviWipes
Lingettes Clinell - Universal (vert)
Lingettes Clorox au peroxyde d'hydrogène

Ingrédients désinfectants actifs approuvés

À base d'acide :

≤ 10 % d'acide malique CAS 6915-15-7

≤ 6 % d'acide sulfamique CAS 5329-14-6

À base d'alcool :

≤ 5 % de 2-butoxyéthanol CAS 111-76-2

≤ 10 % de butyldiglycol CAS 112-34-5

≤ 70 % d'alcool isopropylique (propan-2-ol) CAS 67-63-0

≤ 10 % de tridécanol CAS 69011-36-5

<10 % d'alcool C12-14, éthoxylé CAS 68439-50-9

≤70 % d'éthanol dénaturé CAS 64-17-5

À base de sulfates :

≤ 0,1 % de PHMB CAS 27083-27-8

≤ 55 % de péroxymonosulfate de potassium CAS 70693-62-8

≤ 3 % de persulfate de potassium CAS 7727-21-1

À base d'ammonium et de chlorures :

≤ 5 % de chlorure de benzalkonium CAS 68424-85-1

≤ 0,28 % de chlorure de benzéthonium CAS 121-54-0

≤ 10 % de chlorure de benzyl-C23-18-alkyldiméthylammonium CAS 8001-54-5

≤ 2 % de chlorhexidine CAS 55-56-1

≤ 10 % de chlorure de didécyldiméthylammonium CAS 7173-51-5

≤ 0,5 % de composés d'ammonium quaternaire

CAS 68956-79-6

<5 % de chlorures de benzyl-C12-18-alkyldiméthylammonium CAS 63891-01-5

Autres :

≤ 10 % de glutaral CAS 111-30-8

≤ 0,63 % d'hypochlorite de sodium CAS 7681-52-9

≤ 7,5 % de povidone iodée CAS 25655-41-8

0,5 % de cocoamphodipropionate disodique CAS 68604-71-7

≤ 1,4 % de peroxyde d'hydrogène CAS 7722-84-1

La liste actualisée des produits nettoyants approuvés est accessible à l'adresse suivante : www.adeptmedical.com/resources

Séchage

Il convient de sécher soigneusement tous les composants avant utilisation.

Entretien, contrôles et essais

Tous les composants :

- Assurez-vous qu'il n'y a pas de dommages visibles (par exemple des fissures) ou bords coupants.

STARBoard, X-Ray Shield :

- Assurez-vous que la fibre de carbone n'est pas visible à un endroit quelconque.

STARBoard :

- Assurez-vous que toutes les articulations peuvent pivoter avec le degré de friction approprié et effectuez un réglage si nécessaire.

Extension Tray :

- Assurez-vous que le plateau d'extension (Extension Tray) est correctement et solidement fixé sur le STARBoard.

Emballage

Il n'est pas nécessaire d'emballer le dispositif après la désinfection.

Stérilisation

Ce dispositif ne doit pas être soumis à des procédés de stérilisation.

Rangement

Dès que la désinfection est terminée et que tous les composants sont secs, il convient de ranger le dispositif dans un environnement sec.

Élimination

Le produit usagé constitue un risque biologique. Décontaminez-le conformément aux instructions données pour la désinfection. Pour connaître les caractéristiques des matériaux utilisés, le cas échéant, renseignez-vous auprès du fabricant à l'adresse suivante : adeptmedical@adept.co.nz. Éliminez le produit dans le respect des directives en vigueur au sein de votre établissement, en prenant en considération la réglementation locale.

Incidents graves

Tout incident grave survenu en lien avec le dispositif doit être immédiatement signalé :

- À l'autorité compétente de l'état membre concerné ;
- Au fabricant, en utilisant le formulaire de signalement d'incident grave disponible sur le site Web d'Adept Medical: www.adeptmedical.com/contact/serious-incident-reporting-form

Les instructions qui précèdent ont été validées par le fabricant du dispositif médical comme permettant de préparer le dispositif en vue d'une réutilisation. Il reste de la responsabilité de la personne chargée du traitement de veiller à ce que l'opération, telle qu'elle est en pratique réalisée par le personnel du service à l'aide des matériels et des produits à sa disposition, atteigne le résultat souhaité. Ceci nécessite une vérification ou une validation et une surveillance régulière du processus.

Visitez le site web d'Adept Medical pour des instructions visuelles détaillées concernant ce dispositif. www.adeptmedical.com

	Pagina
Istruzioni per l'uso	1
Registrazione del prodotto	2
Sommario	3
Estrazione dalla confezione	4
Assemblaggio	4
Controllare l'attrito delle articolazioni e, se necessario, regolare	4
Serraggio	4
Allentamento	4
Configurazione	5
Drappeggio (opzionale)	5
Fissaggio con nastro (opzionale)	6
Opzioni di posizionamento delle mani	6
Configurazione	6
Parti di ricambio	7
Codici prodotto	7
Codici dei componenti	7
Serraggio	7
Allentamento	7
Istruzioni per la manutenzione:	7
Codici dei componenti di STARBoard	8
Verifica della tabella delle immagini	8
Il prodotto è stato valutato per funzionare entro le specifiche sottostanti	8
Inclinazione tavolo: +/- 15° laterale e longitudinale	8
Superficie del tavolo: Piano	8
Informazioni essenziali	10

Informazioni

Destinazione d'uso

- STARBoard: sostiene il braccio del paziente in posizione supina e agevola l'ipertensione per l'accesso all'arteria radiale.
- Extension Tray: superficie di lavoro transitoria dal sito di accesso all'arteria radiale al carrello.
- IR Shield: fornire protezione dalle radiazioni a dispersione per il medico.

Destinatario/Requisiti di formazione

Deve essere usato da operatori sanitari adeguatamente formati.

Gruppo obiettivo di pazienti

Pazienti adulti di sesso maschile o femminile che necessitano di una diagnostica per immagini e una terapia guidata da immagini.

Controindicazioni

- Da non usare su pazienti con peso corporeo superiore a 135 kg.
- Da non usare su pazienti in età pediatrica.

Avvertenze e precauzioni

- Prima dell'utilizzo accertarsi di aver letto le Istruzioni per l'uso.
- Accertarsi di aver effettuato la pulizia preventiva.
- Accertarsi di aver effettuato i controlli preventivi sul prodotto.
- Non usare su pazienti con peso corporeo superiore a 135 kg.
- Consente di limitare i movimenti di un paziente irrequieto (vedere pag. 6).
- Da non usare su pazienti in età pediatrica.

Indicazioni per le segnalazioni di incidenti

Per segnalare problemi e incidenti sul prodotto, compilare il modulo disponibile su www.adeptmedical.com/contact/service-and-repairs

Controlli iniziali e pulizia

Pulizia

Fare riferimento alle istruzioni per la disinfezione.

Controlli sul prodotto

- Verificare l'assenza di fibre di carbonio esposte.
- Verificare l'assenza di rotture sulla superficie di fibra di carbonio.
- Verificare l'eventuale presenza di danni o di bordi taglienti, per es., crepe.

STARBoard

- Accertarsi che tutti i punti di articolazione possano ruotare con il corretto livello di attrito e, se necessario, regolarli (vedere pag. 4).
- Correggerne il posizionamento (vedere pag. 5).
- Verificare che il paziente possa raggiungere e afferrare la maniglia (Handle) (vedere pag. 5).

IR Shield

- Verificare il corretto posizionamento della Daggerboard (vedere pag. 6).
- Verificare che X-Ray Shield sia correttamente posizionato sulla Daggerboard (vedere pag. 6).

Arm Support Pad

- Accertarsi che non siano presenti danni o lacerazioni visibili.

Disinfezione

Avvertenze

- Una pulizia insufficiente potrebbe compromettere il processo di disinfezione e determinare la trasmissione di agenti patogeni.
- Non usare prodotti disinfettanti o agenti abrasivi/corrosivi non indicati nell'elenco dei detergenti approvati.
- Quando si usano prodotti detergenti e disinfettanti leggere sempre le istruzioni del produttore e consultare la scheda dei dati di sicurezza (MSDS).
- Non usare procedure di pulizia che prevedono temperature superiori a 65 °C/149 °F.
- Alcuni disinfettanti possono causare un leggero scolorimento del materiale azzurro di alcuni componenti di questa gamma di prodotti. Questo non influirà sulla loro resistenza e il prodotto sarà ancora adatto al suo scopo.

Limitazioni di utilizzo

Interrompere l'utilizzo quando:

- Sono presenti crepe, rotture o lacerazioni.
- Sono visibili fibre di carbonio esposte.

Istruzioni per la disinfezione

Trattamento preventivo nella struttura di utilizzo

Dopo aver rimosso il prodotto dalla sua confezione, e dopo ogni procedura, è importante pulirlo. Dopo ogni utilizzo pulire accuratamente tutte le aree, compresi gli snodi, i fermagli, le staffe e le leve, per rimuovere tutti gli accumuli di contaminanti eventualmente presenti al termine della procedura.

Preparazione prima della pulizia

- Extension Tray: staccare Extension Tray dalla STARBoard.
- STARBoard: rimuovere STARBoard da sotto il materassino.
- Arm Support Pad: rimuovere l'Arm Support Pad dalla STARBoard.
- IR Shield: rimuovere dalla Daggerboard.
- Daggerboard: rimuovere da sotto il materassino.

www.adeptmedical.com/imaging-table-accessories/ir-system/training?group=cleaning-instructions

Pulizia: manuale

- In presenza di residui, lavare il dispositivo sotto un getto d'acqua evitando, però, di immergerlo.
- Se necessario, usare una spazzola con setole morbide.
- Prima di procedere con la disinfezione, verificare che il dispositivo sia completamente asciutto.

Disinfezione

Scegliere un agente disinfettante appropriato tra quelli riportati nell'elenco dei detergenti approvati.

STARBoard

- Per pulire tutte le superfici, il bracciolo (Armrest), la maniglia (Handle), il perno per il sostegno del polso (Wrist Pivot) utilizzare un panno imbevuto con un disinfettante approvato e regolare il dispositivo per poter accedere e pulire l'intero braccio scorrevole (Slider Arm).

Extension Tray

- Per pulire tutte le superfici e l'area della staffa usare un panno imbevuto con un disinfettante approvato.

IR Shield

- Per pulire tutte le superfici, comprese quelle interne della fessura della Daggerboard, usare un panno imbevuto con un disinfettante approvato.

Arm Support Pad

- Pulire tutte le superfici con un panno imbevuto con un disinfettante approvato.

Elenco dei detergenti approvati

Disinfettanti approvati (per marca)

Liquidi:

ORION Laboratories - Alcol isopropilico 70%
Jaychem Industries - Cloroexidina 2%/Alcol 70%
Betadine - Iodopovidone (7,5%)
BODE Chemie GmbH - Kohrsolin FF
STERIS - Coverage Spray TB
CaviCide - Metrex Research

Dissolubili:

Du Pont - Pastiglie Rely+On Virkon

Salviette detergenti per superfici:

PDI Sani-Cloth Bleach
PDI Sani-Cloth AF3
Reynard Health Supplies - Salviette disinfettanti per superfici
Metrex Research - CaviWipes
Salviette Clinell - Universal (verde)
Salviette Clorox Hydrogen Peroxide

Ingredienti disinfettanti attivi approvati

A base di acido:

Acido malico ≤10% CAS 6915-15-7
Acido solfammico ≤6% CAS 5329-14-6

A base di alcol:

2-Butossietanolo ≤5% CAS 111-76-2
Butildiglicole ≤10% CAS 112-34-5
Alcol isopropilico ≤70% (Propan-2-olo) CAS 67-63-0
Tridecanolo ≤10% CAS 69011-36-5
Alcol C12-14 etossilato <10%, CAS 68439-50-9
Etanolo denaturato ≤70% CAS 64-17-5

A base di solfato:

PHMB (poliesametilene biguanide) ≤0,1% CAS 27083-27-8
Perossimonosolfato di potassio ≤55% CAS 70693-62-8
Persolfato di potassio ≤3% CAS 7727-21-1

A base di ammonio e cloruro:

Cloruro di benzalconio ≤5% CAS 68424-85-1
Cloruro di benzetonio ≤0,28% CAS 121-54-0
Cloruro di benzile-C23-18-alchil-dimetil ammonio ≤10% CAS 8001-54-5
Clorexidina ≤2% CAS 55-56-1
Cloruro di didecil dimetil ammonio ≤10% CAS 7173-51-5
Composti di ammonio quaternario ≤0,5% CAS 68956-79-6
Cloruri di benzile-C 12-18 alchil-dimetil ammonio <5% CAS 63891-01-5

Altri:

Glutarale ≤10% CAS 111-30-8
Ipoclorito di sodio ≤0,63% CAS 7681-52-9
Iodopovidone ≤7,5% CAS 25655-41-8
Cocco anfodipropionato disodico 0,5% CAS 68604-71-7
Perossido di idrogeno ≤1,4% CAS 7722-84-1

L'elenco della versione più aggiornata dei detergenti approvati è disponibile su www.adeptmedical.com/resources

Asciugatura

Tutti i componenti devono essere completamente asciutti prima dell'uso.

Manutenzione, ispezione e prove

Tutti i componenti:

- Verificare che non siano presenti danni o bordi taglienti, per es., crepe.

STARBoard, X-Ray Shield:

- Verificare che non siano visibili fibre di carbonio esposte.

STARBoard:

- Accertarsi che tutti i punti di articolazione possano ruotare con il corretto livello di attrito e, se necessario, regolarli.

Extension Tray:

- Accertarsi che Extension Tray sia correttamente attaccato e fissato alla STARBoard.

Imballaggio

Dopo la disinfezione non è necessario imballare il dispositivo.

Sterilizzazione

Questo dispositivo non richiede processi di sterilizzazione.

Immagazzinamento

Alla conclusione della disinfezione, e dopo che tutti i componenti si saranno asciugati, riporre il dispositivo in un ambiente asciutto.

Smaltimento

Il prodotto utilizzato è a rischio biologico e deve essere decontaminato attenendosi alle indicazioni fornite nelle istruzioni per la disinfezione e, quando necessario, per le specifiche dei materiali rivolgersi al fabbricante a adeptmedical@adept.co.nz. Smaltire attenendosi alle politiche di smaltimento interne e alle norme di smaltimento locali in vigore.

Incidenti gravi

Tutti gli incidenti gravi che si verificano durante l'uso del dispositivo devono essere immediatamente segnalati:

- Alle Autorità competenti dello Stato membro.
- Al fabbricante, usando il Modulo per la segnalazione di incidenti gravi (Serious Incident Reporting Form) reperibile sul sito web di Adept Medical: www.adeptmedical.com/contact/serious-incident-reporting-form

Le istruzioni qui sopra fornite sono state convalidate dal fabbricante del dispositivo medico come adeguate per la preparazione all'utilizzo di un dispositivo medico. L'utente finale avrà la responsabilità di assicurare che il processo, da eseguire utilizzando le attrezzature, i materiali e il personale della struttura di processo, consenta di ottenere i risultati desiderati. Questo richiede una verifica e/o una convalida e il monitoraggio di routine del processo.

Visita il sito web di Adept Medical per istruzioni visive dettagliate relative a questo dispositivo. www.adeptmedical.com

	Buchseite
Gebrauchsanweisung	1
Produktregistrierung	2
Inhalt	3
Entpacken	4
Montage	4
Reibverbindungen prüfen und ggf. Einstellen	4
Festziehen	4
Lösen	4
Einrichtung	5
Abdeckung (optional)	5
Fixieren (optional)	6
Optionen für die Handpositionierung	6
Einrichtung	6
Ersatzteile	7
Produktcodes	7
Komponentencodes	7
Festziehen	7
Lösen	7
Wartungshinweise:	7
STARBoard Komponentencodes	8
Überprüfung der Bildtabelle	8
Das Produkt wurde einer Risikobewertung unterzogen, um innerhalb der nachstehenden Spezifikationen zu funktionieren	8
Winkelstellung des Tisches: +/- 15° lateral und longitudinal	8
Tischoberfläche: Flach	8
Grundlegende Informationen	10

Informationen

Verwendungszweck

- STARBoard: Zur Unterstützung des Arms eines liegenden Patienten, um die Hyperextension für den radialen Zugang zu erleichtern.
- Extension Tray: Dient als Übergangsarbeitsfläche von der radialen Zugangsstelle zum Wagen.
- IR Shield: Um Streustrahlenschutz für Kliniker zu bieten.

Bestimmungsgemäße Benutzer/Schulungsanforderung

Vorgesehen zur Verwendung durch geschultes medizinisches Fachpersonal.

Patienten-Zielgruppe

Erwachsene männliche oder weibliche Patienten, die eine diagnostische Bildgebung und eine bildgeführte Therapie benötigen.

Kontraindikationen

- Nicht bei Patienten mit einem Körpergewicht über 135 kg verwenden.
- Nicht für die pädiatrische Anwendung geeignet.

Warn- und Sicherheitshinweise

- Stellen Sie sicher, dass die Gebrauchsanweisung vor der Verwendung gelesen wird.
- Stellen Sie sicher, dass eine Vorreinigung durchgeführt wird.
- Stellen Sie sicher, dass der vorbereitende Produktkontrolle durchgeführt wird.
- Nicht bei Patienten mit einem Körpergewicht über 135 kg verwenden.
- Zum Arretieren eines unruhigen Patienten (siehe Seite 6).
- Nicht für die pädiatrische Anwendung geeignet.

Richtlinien zur Meldung von Vorfällen

Für Produktreklamationen und Vorfälle, füllen Sie bitte das folgende Formular aus www.adeptmedical.com/contact/service-and-repairs

Erstprüfung und Reinigung

Reinigung

Siehe Desinfektionsanleitung.

Produktkontrollen

- Keine freiliegenden Kohlefasern.
- Kein Bruch in der Kohlefaseroberfläche.
- Keine sichtbaren Schäden oder scharfe Kanten vorhanden, z. B. Risse.

STARBoard

- Stellen Sie sicher, dass sich alle Drehpunkte mit dem entsprechenden Reibungswiderstand drehen können, und stellen Sie sie gegebenenfalls ein (siehe Seite 4).
- Achten Sie auf die richtige Platzierung (siehe Seite 5).
- Der Patient kann den Griff erreichen und umschließen (siehe Seite 5).

IR Shield

- Achten Sie auf die richtige Platzierung des Daggerboards (siehe Seite 6).
- Vergewissern Sie sich, dass der X-Ray Shield korrekt im Daggerboards platziert ist (siehe Seite 6).

Arm Support Pad

- Stellen Sie ischer, das keine sichtbaren Schäden oder Risse vorhanden sind.

Desinfektion

Warnhinweise

- Eine unzureichende Reinigung kann den Desinfektionsprozess beeinträchtigen und zu einer Übertragung von Krankheitserregern führen.
- Verwenden Sie keine Desinfektionsmittel oder Scheuermittel/Ätzmittel, die nicht auf der Liste der zugelassenen Reinigungsmittel aufgeführt sind.
- Lesen Sie immer die Anweisungen des Herstellers und beachten Sie das Sicherheitsdatenblatt des Herstellers der verwendeten Reinigungs- und Desinfektionsmitteln.
- Verwenden Sie keine Reinigungsverfahren, die eine Temperatur von 65 °C / 149 °F überschreiten.
- Einige Desinfektionsmittel können eine leichte Verfärbung des weichen blauen Materials verursachen, das bei einigen Komponenten innerhalb der Produktreihe verwendet wird. Dadurch wird die Festigkeit nicht beeinträchtigt und das Produkt bleibt einsatzfähig.

Nutzungsbeschränkungen

Verwenden Sie das Produkt nicht, wenn:

- Es sind keine Risse, Brüche oder andere Beschädigungen vorhanden.
- Jede freiliegende Kohlefaser ist sichtbar.

Anweisungen zur Desinfektion

Erstbehandlung am Einsatzort

Das Produkt muss nach der Entnahme aus der Verpackung und nach jedem Eingriff gereinigt werden. Stellen Sie sicher, dass alle Bereiche, einschließlich Gelenke, Clips, Buchsen, Halterungen und Hebel, nach der Verwendung gründlich gereinigt werden, um alle Verunreinigungen zu entfernen, die nach einer Nutzung vorhanden sein können.

Vorbereitung für die Reinigung

- Extension Tray: Nehmen Sie das Extension Tray vom STARBoard ab.
- STARBoard: Entfernen Sie das STARBoard von der Unterseite der Patientenauflage.
- Arm Support Pad: Entfernen Sie das Arm Support Pad vom STARBoard.
- IR Shield: Vom Daggerboard entfernen.
- Daggerboard: Von der Unterseite der Patientenauflage entfernen.

www.adeptmedical.com/imaging-table-accessories/ir-system/training?group=cleaning-instructions

Reinigung: Manuell

- Wenn sichtbare Rückstände vorhanden sind, spülen Sie das Produkt unter fließendem Wasser ab, aber vermeiden Sie es, das Produkt unterzutauchen.
- Verwenden Sie eine Bürste mit weichen Borsten.
- Stellen Sie sicher, dass das Produkt vor der Desinfektion vollständig getrocknet ist.

Desinfektion

Entnehmen Sie die Auswahl eines geeigneten Desinfektionsmittels der Liste der zugelassenen Reinigungsmittel.

STARBoard

- Wischen Sie mit einem mit einem zugelassenen Desinfektionsmittel befeuchteten Tuch alle Oberflächen, die Armauflage (Armrest), den Griff (Handle) und das Handgelenkauflage (Wrist Pivot) ab und stellen Sie das Gerät so ein, dass Sie den gesamten Schiebearm (Slider Arm) abwischen können.

Extension Tray

- Wischen Sie alle Oberflächen und den Halterungsbereich mit einem Tuch ab, das mit einem zugelassenen Desinfektionsmittel befeuchtet wurde.

IR Shield

- Wischen Sie alle Oberflächen mit einem Tuch ab, das mit einem zugelassenen Desinfektionsmittel befeuchtet ist, auch die Innenseite der Schlitze am Daggerboard.

Arm Support Pad

- Wischen Sie alle Oberflächen mit einem Tuch ab, das mit einem zugelassenen Desinfektionsmittel befeuchtet ist.

Liste der zugelassenen Reinigungsmittel

Zugelassenes Desinfektionsmittel nach Marken

Flüssigkeiten:

ORION Laboratories - 70%-iger Isopropylalkohol
 Jaychem Industries - 2% Chlorhexidin / 70% Alkohol
 Betadine - Povidon-Jod (7,5 %)
 BODE Chemie GmbH - Kohrsolin FF
 STERIS - Coverage Spray TB
 CaviCide - Metrex Research

Lösungsmittel:

Du Pont - Rely+On Virkon Tabletten

Wischtücher für die Oberfläche:

PDI Sani-Cloth Bleiche
 PDI Sani-Cloth AF3
 Reynard Health Supplies - Oberflächen-Desinfektionstücher
 Metrex Research - CaviWipes
 Clinell Tücher - Universal (Grün)
 Clorox-Wasserstoffperoxid-Tücher

Zugelassene Desinfektionsmittelwirkstoffe

Auf Säurebasis:

≤10% Hydroxybernsteinsäure CAS 6915-15-7
 ≤6% Sulfaminsäure CAS 5329-14-6

Auf Alkoholbasis:

≤5 % 2-Butoxyethanol CAS 111-76-2
 ≤10 % Butylidiglykol CAS 112-34-5
 ≤70 % Isopropylalkohol (Propan-2-ol) CAS 67-63-0
 ≤10 % Tridecanol CAS 69011-36-5
 <10 % Alkohole, C12-14, ethoxyliert CAS 68439-50-9
 ≤70% Denaturiertes Ethanol CAS 64-17-5

Auf Sulfatbasis:

≤0,1 % PHMB CAS 27083-27-8
 ≤55 % Kaliumperoxymonosulfat CAS 70693-62-8
 ≤3 % Kaliumpersulfat CAS 7727-21-1

Auf Ammonium- und Chloridbasis:

≤5 % Benzalkoniumchlorid CAS 68424-85-1
 ≤0,28 % Benzethoniumchlorid CAS 121-54-0
 ≤10% Benzyl-C23-18-Alkyl-dimethyl Ammonium-Chlorid CAS 8001-54-5
 ≤2 % Chlorhexidin CAS 55-56-1
 ≤10 % Didecyl-Dimethylammoniumchlorid CAS 7173-51-5
 ≤0,5 % Quaternäre Ammoniumverbindungen
 CAS 68956-79-6
 <5 % Benzyl-C 12-18 Alkyldimethylammoniumchloride
 CAS 63891-01-5

Sonstige:

≤10% Glutaral CAS 111-30-8
 ≤0,63 % Natriumhypochlorit CAS 7681-52-9
 ≤7,5 % Povidon-Iod CAS 25655-41-8
 0,5 % Dinatrium-Cocoampho-Dipropionat CAS 68604-71-7
 ≤1,4 % Wasserstoffperoxid CAS 7722-84-1

Zugriff auf die aktuelle Liste der zugelassenen Reinigungsmittel über www.adeptmedical.com/resources

Trocknen

Alle Komponenten sollten vor der Verwendung gründlich getrocknet werden.

Wartung, Inspektion und Prüfung

Alle Komponenten:

- Achten Sie darauf, dass keine sichtbaren Schäden oder scharfen Kanten, z. B. Risse, vorhanden sind.

STARBoard, X-Ray Shield:

- Stellen Sie sicher, dass keine freiliegenden Kohlefasern sichtbar sind.

STARBoard:

- Stellen Sie sicher, dass sich alle Drehpunkte mit dem entsprechenden Reibungswiderstand drehen können, und stellen Sie sie gegebenenfalls ein.

Extension Tray:

- Vergewissern Sie sich, dass das Extension Tray korrekt und sicher auf dem STARBoard angebracht ist.

Verpackung

Es ist nicht erforderlich, das Gerät nach der Desinfektion zu verpacken.

Sterilisation

Dieses Gerät darf keinen Sterilisationsprozessen unterzogen werden.

Aufbewahrung

Wenn die Desinfektion abgeschlossen ist und alle Komponenten trocken sind, sollte das Produkt in einer trockenen Umgebung aufbewahrt werden.

Entsorgung

Behandeln Sie das Produkt als biologische Gefährdung, dekontaminieren Sie gemäß den Anweisungen in der Desinfektionsanleitung und wenden Sie sich bei Bedarf an den Hersteller unter adeptmedical@adept.co.nz für ein Materialdatenblatt. Entsorgen Sie gemäß den klinikinternen Richtlinien unter Berücksichtigung der örtlichen Vorschriften.

Schwere Vorfälle

Jeder schwerwiegende Vorfall, der im Zusammenhang mit dem Gerät auftritt, sollte sofort gemeldet werden an:

- Die zuständige Behörde des jeweiligen Mitgliedstaates.
- Dem Hersteller, über das Meldeformular für schwerwiegende Vorfälle, das auf der Adept Medical Website zu finden ist: www.adeptmedical.com/contact/serious-incident-reporting-form

Die oben angegebenen Anweisungen wurden vom Hersteller des Medizinprodukts als geeignet für die Vorbereitung eines Medizinprodukts zur Wiederverwendung validiert. Es liegt in der Verantwortung des Betreibers, sicherzustellen, dass die Verwendung, wie sie tatsächlich mit Geräten, Materialien und Personal am Einsatzort durchgeführt wird, das gewünschte Ergebnis erzielt. Dies erfordert eine Verifizierung und/oder Validierung und eine routinemäßige Überwachung des Prozesses.

Besuchen Sie die Website von Adept Medical für detaillierte visuelle

Anleitungen zu diesem Produkt.

www.adeptmedical.com

	Bladzijde	
Inhoud van de doos	1	
Product registratie	2	
Inhoud	3	
Inhoud van de doos	4	
Montage	4	
Controleer frictieverbindingen en stel ze indien nodig af	4	
Vastdraaien	4	
Losdraaien	4	
Installatie	5	
Draperen (optioneel)	5	
Vastplakken (optioneel)	6	
Opties voor handpositie	6	
Installatie	6	
Reserveonderdelen	7	
Productcodes	7	
Onderdeelcodes	7	
Vastdraaien	7	
Losdraaien	7	
Onderhoudsinstructies:	7	
STARBoard-onderdeelcodes	8	
Afbeeldingstabelverificatie	8	
Het product is beoordeeld op risico om binnen de onderstaande specificaties te werken:	8	
Tafelhoek: +/- 15° lateraal en longitudinaal	8	
Tafeloppervlak: Vlak	8	
Essentiële informatie	10	

Informatie

Beoogd gebruik

- STARBoard: voor ondersteuning van de arm van een patiënt in rugligging, zodat hyperextensie voor toegang tot de polsslagader makkelijker is.
- Extension Tray: fungeert als overgangswerkblad van de toegang tot de polsslagader naar de trolley.
- IR Shield: om spreidingsstralingsbescherming voor clinicus te bieden.

Beoogde gebruiker/trainingsvereiste

Bedoeld voor gebruik door getrainde medische professionals.

Patiëntdoelgroep

Volwassen mannelijke of vrouwelijke patiënt die diagnostische beeldvorming en beeldgeleide therapie nodig heeft.

Contra-indicaties

- Niet gebruiken bij patiënten die zwaarder zijn dan 135 kg.
- Niet voor gebruik bij kinderen.

Waarschuwingen en voorzorgsmaatregelen

- Lees de gebruiksaanwijzing vóór gebruik.
- Maak het product vóór gebruik schoon.
- Controleer het product vóór gebruik.
- Niet gebruiken bij patiënten die zwaarder zijn dan 135 kg.
- Voor het in bedwang houden van een beweeglijke patiënt (zie pagina 6).
- Niet voor gebruik bij kinderen.

Richtlijnen voor melding van incidenten

Vul bij klachten en incidenten het formulier in op www.adeptmedical.com/contact/service-and-repairs

Eerste controles en reiniging

Reiniging

Zie de instructies voor desinfectie.

Productcontroles

- Geen blootliggend koolstofvezel.
- Geen breuk in het koolstofvezeloppervlak.
- Geen zichtbare beschadigingen of scherpe randen, bijvoorbeeld scheuren.

STARBoard

- Zorg ervoor dat alle scharnierende verbindingen met de juiste hoeveelheid wrijving kunnen draaien en stel ze zo nodig af (zie pagina 4).
- Correcte plaatsing (zie pagina 5).
- Patiënt kan bij de Handle (zie pagina 5).

IR Shield

- Zorg voor een correcte plaatsing van het daggerboard (zie pagina 6)
- Zorg voor een correcte plaatsing van het X-Ray Shield in het daggerboard (zie pagina 6)

Arm Support Pad:

- Zorg ervoor dat er geen zichtbare beschadigingen of scheuren zijn.

Desinfectie

Waarschuwingen

- Onvoldoende reiniging kan het desinfectieproces in gevaar brengen en ervoor zorgen dat ziekteverwekkers kunnen worden overgedragen.
- Gebruik geen desinfectiemiddelen of schurende/corrosieve middelen die niet op de lijst van goedgekeurde schoonmaakmiddelen staan.
- Lees altijd de instructies en raadpleeg het veiligheidsinformatieblad van de fabrikant voor schoonmaak- en desinfectiemiddelen.
- Gebruik geen reinigingsprocedure met een temperatuur die hoger is dan 65 °C / 149 °F.
- Sommige desinfectiemiddelen kunnen een lichte verkleuring veroorzaken van het zachtblauwe materiaal dat op sommige onderdelen van het productassortiment wordt gebruikt. Dit zal geen invloed hebben op de sterkte en het product zal geschikt blijven voor het beoogde doel.

Beperkingen op verwerking

Gebruik het product niet meer indien:

- Er zijn scheuren, breuken of barsten.
- Alle blootliggende koolstofvezel is zichtbaar.

Instructies voor desinfectie

Eerste behandeling op de plaats van gebruik

Het is belangrijk dat u het product reinigt zodra u het uit de verpakking hebt gehaald en na elke procedure. Reinig alle onderdelen, met inbegrip van scharnieren, klemmen, aansluitingen, beugels en hendels, na gebruik grondig om alle verontreinigende stoffen te verwijderen die zich na een procedure kunnen ophopen.

Vorbereiding vóór het reinigen

- Extension Tray: maak de Extension Tray los van de STARBoard.
- STARBoard: haal het STARBoard onder de matras vandaan.
- Arm Support Pad: verwijder de Arm Support Pad van de STARBoard.
- IR Shield: verwijder van het Daggerboard.
- Daggerboard: haal onder de matras vandaan.

www.adeptmedical.com/imaging-table-accessories/ir-system/training?group=cleaning-instructions

Reinigen: handmatig

- Als er zichtbare resten aanwezig zijn, spoel dan onder water, maar voorkom onderdompeling van het hulpmiddel.
- U kunt een zachte borstel gebruiken.
- Het hulpmiddel moet helemaal droog zijn voordat u het desinfecteert.

Desinfectie

Raadpleeg de lijst van goedgekeurde schoonmaakmiddelen om een geschikt desinfectiemiddel te vinden.

STARBoard

- Veeg met een bevochtigde doek en een goedgekeurd desinfectiemiddel alle oppervlakken, de Armrest, Handle en Wrist Pivot af en positioneer het apparaat zodanig dat de hele Slider Arm wordt schoongeveegd.

Extension Tray

- Veeg alle oppervlakken en het gebied rond de beugel af met een doek die is bevochtigd met een goedgekeurd desinfectiemiddel.

IR Shield

- Veeg met een doek die is bevochtigd met een goedgekeurd desinfectiemiddel alle oppervlakken af, ook de binnenkant van de gleuf op het Daggerboard.

Arm Support Pad

- Veeg alle oppervlakken af met een doek die is bevochtigd met een goedgekeurd ontsmettingsmiddel.

Lijst van goedgekeurde schoonmaakmiddelen

Goedgekeurd desinfectiemiddel per merk

Vloeistoffen:

ORION Laboratories - 70% isopropylalcohol
Jaychem Industries - 2% chloorhexidine/70% alcohol
Betadine - Povidonjodium (7,5%)
BODE Chemie GmbH - Kohrsolin FF
STERIS - Coverage Spray TB
CaviCide - Metrex Research

Oplosbaar:

Du Pont - Rely+On Virkon-tabletten

Desinfectiedoekjes:

PDI Sani-Cloth Bleach
PDI Sani-Cloth AF3
Reynard Health Supplies - Surface Disinfectant Wipes
Metrex Research - CaviWipes
Clinell Wipes - Universal (groente)
Clorox-doekjes met waterstofperoxide

Goedgekeurde actieve desinfectiemiddelen

Op zuurbasis:

≤10% appelzuur CAS 6915-15-7
≤6% sulfaminezuur CAS 5329-14-6

Op alcoholbasis:

≤5% 2-butoxyethanol CAS 111-76-2
≤10% butyldiglycol CAS 112-34-5
≤70% isopropylalcohol (propaan-2-ol) CAS 67-63-0
≤10% tridecanol CAS 69011-36-5
<10% alcohol, C12-14, geëthoxyleerd CAS 68439-50-9
≤70% gedenatureerde ethanol CAS 64-17-5

Op sulfaatbasis:

≤0,1% PHMB CAS 27083-27-8
≤55% kaliumperoxymonosulfaat CAS 70693-62-8
≤3% kaliumpersulfaat CAS 7727-21-1

Op ammonium- en chloridebasis:

≤5% benzalkoniumchloride CAS 68424-85-1
≤0,28% benzethoniumchloride CAS 121-54-0
≤10% benzyl-C23-18-alkyldimethyl ammoniumchloride CAS 8001-54-5
≤2% chloorhexidine CAS 55-56-1
≤10% didecyl dimethyl ammoniumchloride CAS 7173-51-5
≤0,5% quaternaire ammoniumverbindingen CAS 68956-79-6
<5% benzyl-C 12-18 alkyldimethylammonium chloriden CAS 63891-01-5

Overige:

≤10% glutaar CAS 111-30-8
≤0,63% natriumhypochloriet CAS 7681-52-9
≤7,5% povidonjodium CAS 25655-41-8
0,5% dinatrium cocoamfodipropionaat CAS 68604-71-7
≤1,4% waterstofperoxide CAS 7722-84-1

Bekijk de meest recente lijst van erkende schoonmaakmiddelen via

www.adeptmedical.com/resources

Drogen

Alle onderdelen moeten voor gebruik helemaal droog zijn.

Onderhoud, inspectie en tests

Alle onderdelen:

- Zorg ervoor dat er geen zichtbare beschadigingen of scherpe randen zijn, zoals scheuren.

STARBoard, X-Ray Shield:

- Zorg ervoor dat er geen blootliggende koolstofvezel zichtbaar is.

STARBoard:

- Zorg ervoor dat alle scharnierende verbindingen met de juiste hoeveelheid wrijving kunnen draaien en stel ze zo nodig af.

Extension Tray:

- Zorg ervoor dat de Extension Tray correct is bevestigd en goed vastzit op het STARBoard.

Verpakking

Het is niet nodig het hulpmiddel na desinfectie te verpakken.

Sterilisatie

Dit hulpmiddel mag niet worden gesteriliseerd.

Opslag

Nadat de desinfectie is voltooid en alle onderdelen droog zijn, moet het hulpmiddel in een droge omgeving worden bewaard.

Afval

Het gebruikte product is een biologisch gevaar, dat volgens de desinfectie-instructies moet worden gedesinfecteerd. Raadpleeg de fabrikant via adeptmedical@adept.co.nz voor specificaties van het materiaal, indien nodig. Gooi het hulpmiddel weg volgens het interne kliniekbeleid, rekening houdend met de plaatselijke voorschriften.

Ernstige incidenten

Elk ernstig incident in verband met het hulpmiddel moet onmiddellijk worden gemeld aan:

- De bevoegde autoriteit van de toepasselijke lidstaat.
- De fabrikant via het formulier voor het melden van ernstige incidenten dat u op de website van Adept Medical vindt: www.adeptmedical.com/contact/serious-incident-reporting-form

De fabrikant van het medische hulpmiddel heeft de bovenstaande instructies goedgekeurd voor de voorbereiding van een medisch hulpmiddel voor hergebruik. Het blijft de verantwoordelijkheid van de verwerker om ervoor te zorgen dat de verwerking, zoals die feitelijk wordt uitgevoerd met behulp van apparatuur, materialen en personeel in de verwerkingsfaciliteit, het gewenste resultaat oplevert. Dit vereist verificatie en/of validatie en routinematige controle van het proces.

Bezoek de website van Adept Medical voor uitgebreide visuele instructies voor dit hulpmiddel. www.adeptmedical.com

	Stranica	
Upute za upotrebu	1	
Registracija proizvoda	2	
Sadržaj	3	
Raspakiravanje	4	
Sastavljanje	4	
Provjerite tarne spojeve i po potrebi ih prilagodite	4	
Zatezanje	4	
Otpuštanje	4	
Postavljanje	5	
Prekrivanje (nije obavezno)	5	
Učvršćivanje trakom (neobvezno)	6	
Mogući položaji ruke	6	
Postavljanje	6	
Odvojivi dijelovi	7	
Oznake proizvoda	7	
Oznake komponenti	7	
Zatezanje	7	
Otpuštanje	7	
Upute za održavanje	7	
Oznake komponenti držača STARBoard	8	
Provjera stola za snimanje	8	
Izvršena je procjena rizika za rad proizvoda u okviru specifikacija navedenih u nastavku	8	
Nagib stola: +/- 15° bočno i uzdužno	8	
Površina stola: ravna	8	
Osnovne informacije	10	

Informacije

Predviđena namjena

- STARBoard: Podržavanje ruke pacijenta u ležećem položaju, olakšavanje hiperekstenzije za ruzijalni pristup.
- Extension Tray: Površina za prijelazni rad od mjesta radijalnog pristupa do kolica.
- IR Shield: Pružanje zaštite od raspršenog zračenja za liječnika.

Predviđeni korisnik / zahtjev za osposobljavanje

Predviđeno je da proizvodom rukuje stručno medicinsko osoblje.

Ciljna skupina pacijenata

Odrasli pacijenti muškog ili ženskog spola kojima je potrebno dijagnostičko snimanje i terapija vođena slikom.

Kontraindikacije

- Ne smije se upotrebljavati za pacijente koji imaju više od 135 kg.
- Nije za pedijatrijsku upotrebu.

Upozorenja

- Prije primjene obavezno pročitajte Upute za upotrebu.
- Pobrinite se da se izvrši pripremno čišćenje.
- Pobrinite se da se izvrši pripremna provjera proizvoda.
- Nemojte upotrebljavati za pacijente koji imaju više od 135 kg.
- Onemogućava pomicanje nemirnog pacijenta (pogledajte stranicu 6).
- Nije za pedijatrijsku upotrebu.

Smjernice za prijavu štetnih događaja

Svoje pritužbe i podatke o štetnim događajima pošaljite nam putem obrasca na: www.adeptmedical.com/contact/service-and-repairs

Početne provjere i čišćenje

Čišćenje

Pogledajte upute za dezinfekciju.

Provjere proizvoda

- Uvjerite se da nema izloženih ugljičnih vlakana.
- Uvjerite se da nema pukotina na površini od ugljičnih vlakana.
- Uvjerite se da nema vidljivih oštećenja ili oštrih rubova, npr. pukotina.

STARBoard

- Uvjerite se da se svi zakretni spojevi okreću uz odgovarajuće trenje i po potrebi ih prilagodite (pogledajte stranicu 4).
- Provjerite pravilno smještanje (pogledajte stranicu 5).
- Uvjerite se da pacijent može dohvatiti ručku za držanje (pogledajte stranicu 5).

IR Shield

- Uvjerite se da je nosiva ploča pravilno postavljena (pogledajte stranicu 6)
- Uvjerite se da je štitnik X-Ray Shield pravilno postavljen na nosivu ploču (pogledajte stranicu 6).

Arm Support Pad

- Uvjerite se da nema vidljivog oštećenja ili poderotina.

Dezinfekcija

Upozorenja

- Nedovoljno čišćenje može ugroziti postupak dezinfekcije i dovesti do prijenosa patogena.
- Nemojte upotrebljavati proizvode za dezinfekciju ni abrazivna/korozivna sredstva koja nisu na popisu odobrenih sredstava za čišćenje.
- Uvijek pročitajte upute proizvođača i u sigurnosno-tehničkom listu pronađite proizvode za čišćenje i dezinfekciju.
- Nemojte primjenjivati postupke čišćenja koji se provode na temperaturi višoj od 65 °C / 149 °F.
- Neka dezinfekcijska sredstva mogu prouzročiti manje nedostatke boje mekog plavog materijala korištenog na komponentama nekih proizvoda. To ne utječe na ispravnost proizvoda i on je bez obzira na to prikladan za svoju namjenu.

Ograničenja obrade

Prestanite s korištenjem ako:

- Uočite bilo kakve pukotine ili napuknuća.
- Uočite izložena ugljična vlakna.

Upute za dezinfekciju

Početni postupak na mjestu upotrebe

Važno je očistiti proizvod nakon što se raspakira i nakon svake upotrebe. Pobrinite se da se sve površine, uključujući spojeve, objumice, šupljine, držače i ručice, temeljito očiste nakon upotrebe kako bi se uklonile sve nakupljene onečišćujuće tvari koje mogu biti prisutne nakon postupka.

Priprema prije čišćenja

- Extension Tray: Odvojite produžetak Extension Tray s držača STARBoard.
- STARBoard: Uklonite STARBoard ispod ležaja.
- Arm Support Pad: Uklonite uložak Arm Support Pad s držača STARBoard.
- IR Shield: Uklonite ga s ploče Daggerboard.
- Daggerboard: Uklonite ploču Daggerboard ispod ležaja.

www.adeptmedical.com/imaging-table-accessories/ir-system/training?group=cleaning-instructions

Čišćenje: ručno

- Ako uočite prljavštinu, isperite je vodom, no izbjegavajte uranjati uređaj u vodu.
- Možete upotrijebiti mekanu četku.
- Pobrinite se da uređaj bude potpuno suh prije nego što ga dezinficirate.

Dezinfekcija

Pogledajte popis odobrenih sredstava za čišćenje kako biste odabrali odgovarajuće dezinfekcijsko sredstvo.

STARBoard

- Obrišite sve površine i dijelove Armrest, Handle i Wrist Pivot krpom navlaženom odobrenim dezinfekcijskim sredstvom te prilagodite napravu kako biste obrisali cijelu kliznu dršku Slider Arm.

Extension Tray

- Obrišite sve površine i područje nosača krpom navlaženom odobrenim dezinfekcijskim sredstvom.

IR Shield

- Obrišite sve površine i unutrašnjost utora na ploči Daggerboard krpom navlaženom odobrenim dezinfekcijskim sredstvom.

Arm Support Pad

- Obrišite sve površine krpom navlaženom odobrenim dezinfekcijskim sredstvom.

Popis odobrenih sredstava za čišćenje

Odobrena dezinfekcijska sredstva prema markama

Tekuća sredstva:

ORION Laboratories – 70 %-tni izopropilni alkohol

Jaychem Industries – 2 %-tni klorheksidin / 70 %-tni alkohol

Betadine – povidon jod (7,5 %)

BODE Chemie GmbH – Kohrsolin FF

STERIS – Coverage Spray TB

CaviCide – Metrex Research

Topiva sredstva:

Du Pont – Tablete Rely+On Virkon

Maramice za brisanje:

PDI Sani-Cloth Bleach

PDI Sani-Cloth AF3

Reynard Health Supplies – krpe za dezinfekciju površina

Metrex Research – CaviWipes

Clinell Wipes – Universal (zelene)

Clorox krpe na bazi vodikova peroksida

Odobreni aktivni sastojci dezinfekcijskih sredstava

Na bazi kiseline:

≤10 % jabučne kiseline, CAS br. 6915-15-7

≤6 % sulfaminske kiseline, CAS br. 5329-14-6

Na bazi alkohola:

≤5 % 2-butoksietanola, CAS br. 111-76-2

≤10 % butidiglikola, CAS br. 112-34-5

≤70 % izopropilnog alkohola (propan-2-ol), CAS br. 67-63-0

≤10 % tridekanola, CAS br. 69011-36-5

<10 % alkohola, C12-14, etoksiliranog, CAS br. 68439-50-9

≤70 % denaturiranog etanola, CAS br. 64-17-5

Na bazi sulfata:

≤0,1 % PHMB-a, CAS br. 27083-27-8

≤55 % kalijeva peroksimonosulfata, CAS br. 70693-62-8

≤3 % kalijeva persulfata, CAS br. 7727-21-1

Na bazi amonijaka i klorida:

≤5 % benzalkonijeva klorida, CAS br. 68424-85-1

≤0,28 % benzetonijeva klorida, CAS br. 121-54-0

≤10 % benzil-C23-18-alkil-dimetil amonijeva klorida, CAS br. 8001-54-5

≤2 % klorheksidina, CAS br. 55-56-1

≤10 % didecil dimetil amonijeva klorida, CAS br. 7173-51-5

≤0,5 % kvaternih amonijevih spojeva, CAS br. 68956-79-6

<5 % benzil-C12-18 alkildimetilamonijevih klorida, CAS br. 63891-01-5

Ostala sredstva:

≤10 % glutarala, CAS br. 111-30-8

≤0,63 % natrijeva hipoklorita, CAS br. 7681-52-9

≤7,5 % povidon joda, CAS br. 25655-41-8

0,5 % dinatrijeva kokoamfo dipropionata, CAS br. 68604-71-7

≤1,4 % vodikova peroksida, CAS br. 7722-84-1

Najnoviji popis odobrenih sredstava za čišćenje pronađite na

www.adeptmedical.com/resources

Sušenje

Sve komponente moraju se temeljito osušiti prije upotrebe.

Održavanje, inspekcije i ispitivanja

Sve komponente:

- Uvjerite se da nema vidljivih oštećenja ili oštrih rubova, npr. pukotina.

STARBoard, X-Ray Shield:

- Uvjerite se da nema izloženih ugljičnih vlakana.

STARBoard:

- Uvjerite se da se svi zakretni spojevi okreću uz odgovarajuće trenje i po potrebi ih prilagodite.

Extension Tray:

- Uvjerite se da je produžetak Extension Tray pravilno postavljen i pričvrstite ga na STARBoard.

Pakiranje

Nije potrebno pakirati proizvod nakon dezinfekcije.

Sterilizacija

Uređaj se ne smije podvrgavati sterilizaciji.

Čuvanje

Nakon što se proizvod dezinficira i nakon što se sve komponente osuše, proizvod je potrebno čuvati na suhom mjestu.

Odlaganje

Iskorišteni proizvod predstavlja biološku opasnost, stoga ga dekontaminirajte u skladu s uputama za dezinfekciju. Ako su vam potrebne specifikacije materijala, obratite se proizvođaču na adeptmedical@adept.co.nz. Proizvod odložite u skladu s internim pravilima klinike i lokalnim propisima.

Ozbiljni štetni događaji

Sve ozbiljne štetne događaje koji nastanu u povezanosti s proizvodom potrebno je odmah prijaviti:

- Nadležnom tijelu odgovarajuće države članice.
- Proizvođaču putem obrasca za prijavu ozbiljnih štetnih događaja koji se može pronaći na mrežnom mjestu tvrtke Adept Medical: www.adeptmedical.com/contact/serious-incident-reporting-form

Valjanost navedenih uputa potvrdio je proizvođač medicinskog uređaja te se prema njima medicinski uređaj može pripremiti za ponovnu upotrebu. Odgovornost je obrađivača osigurati da obrada koja se vrši uz upotrebu opreme, materijala i osoblja u ustanovi za obradu postigne željeni rezultat. To zahtijeva potvrdu i/ili provjeru valjanosti te redoviti nadzor nad postupkom.

Posjetite web stranicu Adept Medical za detaljne vizualne upute vezane uz ovaj uređaj.
www.adeptmedical.com

Strana	
	
Návod k použití	1
Registrace výrobku	2
Obsah	3
Vybalení	4
Sestavení	4
Zkontrolujte třecí spoje a v případě potřeby je upravte.	4
Utahování	4
Povolování	4
Nastavení	5
Obložení (volitelně)	5
Zajištění páskou (volitelně)	6
Možnosti umístění ruky	6
Nastavení	6
Náhradní díly	7
Kódy výrobku	7
Kódy komponent	7
Utahování	7
Povolování	7
Pokyny k údržbě:	7
STARBoard – kódy komponent	8
Ověření tabulky obrázků	8
U produktu bylo vyhodnoceno riziko, že funguje v rámci níže uvedených specifikací	8
Angulace stolu: +/- 15° laterálně a podélně	8
Povrch stolu: Plochy	8
Základní informace	10

Informace

Zamýšlený účel

- STARBoard: Podepření paže ležícího pacienta a usnadnění hyperextenze pro radiální přístup.
- Extension Tray: k zajištění přechodové pracovní plochy z radiálního přístupového místa na vozík.
- IR Shield: Poskytovat ochranu proti rozptylovému záření pro klinického lékaře.

Zamýšlený uživatel / požadavky na školení

Určeno pro použití vyškolenými zdravotnickými odborníky.

Cílová skupina pacientů

Dospělý pacient, muž či žena, vyžadující diagnostické zobrazování a obrazem řízenou terapii.

Kontraindikace

- Nepoužívat u pacientů s hmotností nad 135 kg.
- Není určeno pro použití u dětských pacientů.

Varování a upozornění

- Před použitím si rozhodně nastudujte návod k použití.
- Zajistěte provedení přípravného čištění.
- Zajistěte, aby byla provedena přípravná kontrola výrobku.
- Nepoužívejte u pacientů s hmotností nad 135 kg.
- K zajištění omezení neklidného pacienta (viz strana 6).
- Není určeno pro použití u dětských pacientů.

Pokyny pro hlášení nežádoucích příhod

V případě stížností na výrobky a v případě nežádoucích příhod vyplňte prosím formulář na internetových stránkách www.adeptmedical.com/contact/service-and-repairs

Prvotní kontrola

Čištění

Viz část Pokyny k dezinfekci.

Kontroly výrobku

- Žádná obnažená uhlíková vlákna.
- Žádné porušení povrchu z uhlíkových vláken.
- Žádné viditelné poškození nebo ostré hrany, např. praskliny.

STARBoard

- Přesvědčte se, že se všechny otočné spoje mohou otáčet s odpovídajícím třením, a v případě potřeby je nastavte (viz strana 4.)
- Správné umístění (viz strana 5).
- Pacient má přístup k rukojeti pro uchopení (viz strana 5).

IR Shield

- Přesvědčte se o správném umístění desky Daggerboard (viz strana 6).
- Přesvědčte se, že je štít X-Ray Shield v desce Daggerboard správně umístěn (viz strana 6).

Arm Support Pad:

- Zkontrolujte, zda nedošlo k viditelnému poškození nebo roztržení.

Dezinfekce

Varování

- Nedostatečné čištění může ohrozit proces dezinfekce a vést k přenosu patogenů.
- Nepoužívejte žádné dezinfekční přípravky ani abrazivní/žíravé prostředky, které nejsou uvedeny na seznamu schválených čisticích prostředků.
- Vždy si přečtěte pokyny výrobce a nahlédněte do bezpečnostního listu výrobce čisticích a dezinfekčních přípravků.
- Nepoužívejte žádné čisticí postupy, jejichž teplota přesahuje 65 °C / 149 °F.
- Některé dezinfekční prostředky mohou způsobit mírné zbarvení modrého materiálu použitého na některých komponentech v rámci produktové řady. To nemá vliv na pevnost a výrobek zůstává vhodný pro daný účel.

Omezení zpracování

Přerušete používání v těchto případech:

- Existují nějaké praskliny, narušení nebo roztržení.
- Viditelná jakákoli obnažená uhlíková vlákna.

Pokyny k dezinfekci

Prvotní ošetření v místě použití

Po vyjmutí z obalu a po každém zároku je důležité výrobek vyčistit. Po použití zajistěte důkladné očistění všech oblastí včetně spojů, svorek, lůžek, držáků a pák, aby se odstranily veškeré nahromaděné nečistoty, které se mohou po zároku vyskytnout.

Příprava před čištěním

- Extension Tray: Odpojte nástavec Extension Tray od desky STARBoard.
- STARBoard: Vytáhněte desku STARBoard zpod matrace.
- Arm Support Pad: Odstraňte Arm Support Pad z opěrky STARBoard.
- IR Shield: Vytáhněte z desky Daggerboard.
- Daggerboard: Vytáhněte zpod matrace.

www.adeptmedical.com/imaging-table-accessories/ir-system/training?group=cleaning-instructions

Čištění: ruční

- Pokud jsou na zařízení viditelné zbytky, opláchněte jej pod vodou, ale neponořujte jej.
- Lze použít kartáč s měkkými štětinami.
- Před dezinfekcí se ujistěte, že je zařízení zcela vysušené.

Dezinfekce

Výběr vhodného dezinfekčního přípravku naleznete v seznamu schválených čisticích prostředků.

STARBoard

- Hadříkem navlhčeným ve schváleném dezinfekčním přípravku otřete všechny povrchy, komponenty Armrest, Handle, Wrist Pivot a nastavte prostředek tak, abyste mohli otřít celé rameno Slider Arm.

Extension Tray

- Hadříkem navlhčeným ve schváleném dezinfekčním přípravku otřete všechny povrchy a oblast držáku.

IR Shield

- Hadříkem navlhčeným ve schváleném dezinfekčním přípravku otřete všechny povrchy včetně vnitřní části otvoru na desce Daggerboard.

Arm Support Pad

- Všechny povrchy otřete hadříkem navlhčeným ve schváleném dezinfekčním prostředku.

Seznam

Seznam schválených čisticích prostředků

Schválené dezinfekční přípravky podle značek

Kapaliny:

ORION Laboratories - 70% izopropylalkohol

Jaychem Industries - 2% chlorhexidin / 70% alkohol

Betadine - Jodovaný povidon (7,5%)

BODE Chemie GmbH - Kohrsolin FF

STERIS - Coverage Spray TB

CaviCide - Metrex Research

Rozpusťitelné:

Du Pont - Tablety Rely+On Virkon Tablets

Ubrousky na utírání povrchů:

PDI Sani-Cloth Bleach

PDI Sani-Cloth AF3

Reynard Health Supplies - Dezinfekční ubrousky na utírání povrchů

Metrex Research - CaviWipes

Clinell Wipes - Universal (zelená)

Clorox Hydrogen Peroxide Wipes

Schválené účinné složky dezinfekčních přípravků

Na bázi kyseliny:

≤ 10% kyselina jablečná, CAS 6915-15-7

≤ 6% kyselina amidosulfonová, CAS 5329-14-6

Na bázi alkoholu:

≤ 5% 2-butoxyethanol, CAS 111-76-2

≤ 10% butyl diglykol, CAS 112-34-5

≤ 70% izopropylalkohol (propan-2-ol), CAS 67-63-0

≤ 10% tridekanol, CAS 69011-36-5

< 10% alkoholy, C12–14, ethoxylované, CAS 68439-50-9

≤70 % denaturovaný ethanol CAS 64-17-5

Na bázi síranu:

≤ 0,1% PHMB, CAS 27083-27-8

≤ 55% peroxymonosulfát draselný, CAS 70693-62-8

≤ 3% peroxodisíran draselný, CAS 7727-21-1

Na bázi amoniaku a chloridů:

≤ 5% chlorid benzalkonia, CAS 68424-85-1

≤ 0,28% benzethoniumchlorid, CAS 121-54-0

≤ 10% benzyl-C23-18-alkyl-dimethyl-ammonium-chlorid, CAS 8001-54-5

≤ 2% chlorhexidin, CAS 55-56-1

≤ 10% didecyldimethyl-ammonium-chlorid, CAS 7173-51-5

≤ 0,5% kvartérní čpavkové sloučeniny, CAS 68956-79-6

< 5% benzyl-C12-18-alkyldimethylammonium-chloridy, CAS 63891-01-5

Ostatní:

≤ 10% glutaraldehyd, CAS 111-30-8

≤ 0,63% chlornan sodný, CAS 7681-52-9

≤ 7,5% jodovaný povidon, CAS 25655-41-8

0,5% kokoamfodipropionát disodny, CAS68604-71-7

≤ 1,4% peroxid vodíku, CAS 7722-84-1

Seznam

Přístup k nejnovějšímu seznamu schválených čisticích prostředků získáte na internetové adrese www.adeptmedical.com/resources

Sušení

Všechny komponenty by měly být před použitím důkladně vysušeny.

Údržba, kontrola a testování

Všechny komponenty:

- Přesvědčte se, že není viditelné žádné poškození nebo ostré hrany, např. praskliny.

STARBoard, X-Ray Shield:

- Přesvědčte se, že nejsou viditelná žádná obnažená uhlíková vlákna.

STARBoard:

- Přesvědčte se, že se všechny otočné spoje mohou otáčet s odpovídajícím třením, a v případě potřeby je nastavte.

Extension Tray:

- Přesvědčte se, že je nástavec Extension Tray správně připevněn a zajištěn na desce STARBoard.

Balení

Po dezinfekci není nutné prostředek balit.

Sterilizace

Tento prostředek by neměl být sterilizován.

Skladování

Po dokončení dezinfekce a vysušení všech komponent by měl být prostředek skladován v suchém prostředí.

Likvidace

Použitý výrobek představuje biologické riziko. Dekontaminujte jej podle pokynů uvedených v návodu k dezinfekci a v případě potřeby se obraťte na výrobce na e-mailové adrese adeptmedical@adept.co.nz, aby vám poskytl specifikaci materiálu. Likvidujte v souladu s interními pravidly kliniky s přihlédnutím k místním předpisům.

Závažné nežádoucí příhody

Adept Medical

Adept Medical

Adept Medical

Adept Medical

Adept Medical

Adept Medical

Adept Medical

Adept Medical

Adept Medical

Adept Medical

Adept Medical

Adept Medical

Adept Medical

Adept Medical

Adept Medical

Adept Medical

Adept Medical

Adept Medical

Adept Medical

Adept Medical

Adept Medical

Adept Medical

Adept Medical

Adept Medical

Adept Medical

Adept Medical

Adept Medical

Adept Medical

Adept Medical

Adept Medical

Adept Medical

Adept Medical

Adept Medical

Adept Medical

Adept Medical

Adept Medical

Adept Medical

Adept Medical

Adept Medical

Adept Medical

Adept Medical

Adept Medical

Adept Medical

Adept Medical

Adept Medical

Adept Medical

Adept Medical

Adept Medical

Adept Medical

Adept Medical

Adept Medical

Adept Medical

Adept Medical

Adept Medical

Adept Medical

Adept Medical

Adept Medical

Adept Medical

Adept Medical

Adept Medical

Adept Medical

Adept Medical

Adept Medical

Adept Medical

Adept Medical

Adept Medical

Adept Medical

Adept Medical

Adept Medical

Adept Medical

Adept Medical

Adept Medical

Adept Medical

Adept Medical

Adept Medical

Adept Medical

Adept Medical

Adept Medical

Adept Medical

Adept Medical

Adept Medical

Adept Medical

Adept Medical

Adept Medical

	Side
Brugsanvisning	1
Produktregistrering	2
Indhold	3
Udpakning	4
Montering	4
Kontrollér friktionsled og justér om nødvendigt	4
Stram	4
Løsn	4
Opsætning	5
Afdækning (ekstra)	5
Fastgørelse med tape (valgfrit)	6
Muligheder for placering af hånd	6
Opsætning	6
Reserve dele	7
Produktkoder	7
Komponentkoder	7
Stram	7
Løsn	7
Vedligeholdelsesanvisninger:	7
STARBoard-komponentkoder	8
Bekræftelse af billedtabel	8
Produktet er blevet risikovurderet til at fungere inden for nedenstående specifikationer	8
Bordvinkel: +/- 15° på langs og på tværs	8
Bordoverflade: Flad	8
Væsentlige oplysninger	10

Information

Tilsigtet formål

- STARBoard: Støtte armen på en patient der ligger på ryggen, så hyperekstention til radial adgang lettes.
- Extension Tray: Tilvejebringer en overgangsflade fra det dialele adgangssted til vognen.
- IR Shield: At give beskyttelse mod spredt stråling til klinikker.

Tilsigtet bruger/Krav til uddannelse

Det er beregnet til at blive brugt af uddannet sundhedspersonale.

Patientmålgruppe

Voksen mandlig eller kvindelig patient, der har behov for diagnostisk billeddannelse og billedstyret behandling.

Kontraindikationer

- Må ikke bruges med patienter på over 135 kg.
- Ikke til pædiatrisk brug.

Advarsler og forsigtighedsregler

- Sørg for, at brugsanvisningen læses inden brug.
- Sørg for, at den klargørende rengøring er udført.
- Sørg for, at den klargørende produktkontrol er udført.
- Må ikke bruges med patienter på over 135 kg.
- For at fastspænde urolig patient (se side 6).
- Ikke til pædiatrisk brug.

Retningslinjer for indberetning af hændelser

For produktklager og hændelser bedes du udfylde formularen på www.adeptmedical.com/contact/service-and-repairs

Indledende kontroller og rengøring

Rengøring

Se desinfektionsvejledningen.

Produktkontroller

- Ingen fritlagte kulfibre.
- Ingen brud i kulfiberoverfladen.
- Ingen synlige skader eller skarpe kanter, f.eks. revner.

STARBoard

- Sørg for, at alle drejelige samlinger kan rotere med den passende friktion, og juster om nødvendigt.
- Korrekt placering (se side 5).
- Patienten kan komme til at gribe håndgrebet (se side 5).

IR Shield

- Sørg for korrekt placering af støttepladen (se side 6)
- Sørg for, at røntgenskjoldet er placeret korrekt i støttepladen (se side 6)

Arm Support Pad

- Overte, či neexistuje žiadne viditeľné poškodenie alebo roztrhnutie.

Desinfektion

Advarsler

- Utilstrækkelig rengøring kan kompromittere desinficeringsprocessen og medføre transmission af patogener.
- Brug ikke desinfektionsmidler eller slibende/ætsende stoffer, som ikke er på listen over godkendte rengøringsmidler.
- Læs altid producentens anvisninger og konsultér producentens sikkerhedsdatablad for rengørings- og desinfektionsmidler.
- Brug ikke nogen rengøringsprocedure, der overstiger 65 °C/149 °F.
- Nogle desinfektionsmidler kan forårsage let misfarvning af det bløde blå materiale, der bruges på nogle komponenter i produktsortimentet. Dette påvirker ikke styrken, og produktet vil fortsat være egnet til formålet.

Begrænsninger af behandling

Ophør med at bruge, hvis:

- Der er sprækker, brud eller revner.
- Fritlagte kulfibre er synlige.

Desinfektionsvejledning

Indledende behandling på brugsstedet

Det er vigtigt at rengøre produktet, når det er taget ud af emballagen og efter hver procedure. Sørg for, at alle områder inklusive led, klemmer, sokler, beslag og håndtag rengøres grundigt efter brug for at fjerne enhver ophobning af forurenende stoffer, der kan være til stede efter en procedure.

Klargøring før rengøring

- Extension Tray: Afmontér Extension Tray fra STARBoard.
- STARBoard: Fjern STARBoard fra under madrassen.
- Arm Support Pad: odpojte Arm Support Pad z dosky STARBoard.
- IR Shield: Fjern fra Daggeboard.
- Daggerboard: Fjern fra under madrassen.

www.adeptmedical.com/imaging-table-accessories/ir-system/training?group=cleaning-instructions

Rengøring: Manuel

- Hvis der er synlige rester, skal du skylle under vand, men undgå at nedsænke enheden.
- En blød børste kan bruges.
- Sørg for, at enheden er helt tør inden desinfektion.

Desinfektion

Se listen over godkendte rengøringsmidler for valg af et passende desinfektionsmiddel.

STARBoard

- Med en klud fugtet med et godkendt desinfektionsmiddel aftørres alle overflader på armlæn (Armrest), håndgreb (Handle), håndledsdrejer (Wrist Pivot) og enheden justeres, så hele glidearmen (Slider Arm) kan aftørres.

Extension Tray

- Tør alle overflader og beslagsområdet af med en klud fugtet af et godkendt desinfektionsmiddel.

IR Shield

- Tør alle overflader, herunder undersiden af rillen i Daggeboard, af med en klud fugtet med et godkendt desinfektionsmiddel.

Arm Support Pad

- Handričkou navlhčenou schváleným dezinfekčným prostriedkom utrite všetky povrchy.

Liste over godkendte rengøringsmidler

Godkendte desinfektionsmidler efter mærke

Væsker:

ORION Laboratories - 70 % isopropylalkohol

Jaychem Industries - 2 % klorhexidin / 70 % alkohol

Betadine - Povidonjod (7,5 %)

BODE Chemie GmbH - Kohrsolin FF

STERIS - Coverage Spray TB

CaviCide -Metrex Research

Opløselig:

Du Pont - Rely+On Virkon-tabletter

Overfladeservietter:

PDI Sani-Cloth Bleach

PDI Sani-Cloth AF3

Reynard Health Supplies - Overfladedesinficeringssservietter

Metrex Research - Cavi-servietter

Clinell-servietter - Universal (grøn)

Clorox hydrogenperoxidservietter

Godkendte aktive desinfektionsingredienser

Syrebaseret:

≤10 % malinsyre CAS 6915-15-7

≤6 % sulfaminsyre CAS 5329-14-6

Alkoholbaseret:

≤5 % 2-butoxyethanol CAS 111-76-2

≤10 % butyldiglycol CAS 112-34-5

≤70 % isopropylalkohol (propan-2-ol) CAS 67-63-0

≤10 % tridecanol CAS 69011-36-5

<10 % alkohol, C12-14, ethoxyleret CAS 68439-50-9

≤70 % denatureret ethanol CAS 64-17-5

Sulfatbaseret:

≤0,1 % PHMB CAS 27083-27-8

≤55 % kaliumperoxymonosulfat CAS 70693-62-8

≤3 % kaliumpersulfat CAS 7727-21-1

Ammonium- og kloridbaseret:

≤5 % benzalkoniumklorid CAS 68424-85-1

≤0,28 % benzalkoniumklorid CAS 121-54-0

≤10 % benzyl-C23-18-alkyl-dimethyl ammoniumklorid CAS 8001-54-5

≤2 % Klorhexidin CAS 55-56-1

≤10 % didecyl-dimethylammoniumklorid CAS 7173-51-5

≤0,5 % kvaternære ammoniumforbindelser CAS 68956-79-6

<5 % benzyl-C 12-18 alkylidimethylammoniumklorider CAS 63891-01-5

Andre:

≤10 % glutaral CAS 111-30-8

≤0,63 % natriumhypoklorit CAS 7681-52-9

≤7,5 % povidonjod CAS 25655-41-8

0,5 % dinatrium cocoamphodipropionat CAS 68604-71-7

≤1,4 % hydrogenperoxid CAS 7722-84-1

Få adgang til den seneste liste over godkendte rengøringsmidler via www.adeptmedical.com/resources

Tørring

Alle komponenter skal tørres grundigt før brug.

Vedligeholdelse, inspektion og afprøvning

Alle komponenter:

- Sørg for, at der ikke er nogen synlige skader eller skarpe kanter, f.eks. revner.

STARBoard, X-Ray Shield:

- Sørg for, at ingen fritlagte kulfibre er synlige.

STARBoard:

- Sørg for, at alle drejelige samlinger kan rotere med den passende friktion, og juster om nødvendigt.

Extension Tray:

- Sørg for, at Extension Tray er korrekt fastgjort og sidder sikkert på STARBoard.

Emballage

Det er ikke nødvendigt at emballere enheden efter desinficering.

Sterilisering

Enheden bør ikke udsættes for sterilisationsprocesser.

Opbevaring

Når desinficeringen er afsluttet, og alle komponenter er tørre, skal enheden opbevares i et tørt miljø.

Bortskaffelse

Det brugte produkt er en biologisk fare, og det skal dekontamineres i henhold til anvisningerne i desinfektionsvejledningen. Kontakt producenten på adeptmedical@adept.co.nz for at få en materialespecifikation, hvis det kræves. Bortskaffes i henhold til intern klinikpolitik under hensyntagen til lokale regler.

Alvorlige hændelser

Enhver alvorlig hændelse, der opstår i forbindelse med enheden, skal straks rapporteres til:

- Den kompetente myndighed i den relevante medlemsstat.
- Producenten ved at bruge formularen til rapportering af alvorlige hændelser, der findes på Adept Medical-webstedet: www.adeptmedical.com/contact/serious-incident-reporting-form

Instruktionerne ovenfor er valideret af producenten af det medicinske udstyr som værende i stand til at klargøre medicinsk udstyr til genbrug. Det forbliver behandlerens ansvar at sikre, at behandlingen, som faktisk udføres ved hjælp af udstyr, materialer og personale på behandlingsanlægget, opnår det ønskede resultat. Dette kræver verifikation og/eller validering og rutinemæssig overvågning af processen.

Besøg Adept Medicals hjemmeside for detaljerede visuelle instruktioner vedrørende dette produkt. www.adeptmedical.com

	Sivu
Käyttöohje	1
Tuoterekisteröinti	2
Sisälllys	3
Purkaminen pakkauksesta	4
Kokoaminen	4
Tarkasta kitkaliitokset ja säädä tarvittaessa.	4
Kiristä	4
Löysää	4
Käyttöönotto	5
Verhoilu (valinnainen)	5
Teippaaminen (valinnaista)	6
Käden asennon vaihtoehdot	6
Käyttöönotto	6
Varaosat	7
Tuotekoodit	7
Osien koodit	7
Kiristä	7
Löysää	7
Huolto-ohjeet:	7
STARBoard-osien koodit	8
Kuvataulukon vahvistus	8
Tuotteen on riskinarvioinnissa todettu toimivan alla olevien teknisten määritysten mukaisesti	8
Pöydän kallistus: +/- 15° leveys- ja pituussuunnissa	8
Pöydän pinta: tasainen	8
Tärkeät Tiedot	10

Yleistiedot

Käyttötarkoitus

- STARBoard: selällään makaavan potilaan käsivarren tukeminen mahdollistaen hyperekstension radiaalista suoniyhteyttä varten.
- Extension Tray: tarjoaa välityötason radiaalisesta yhteyskohdasta vaunuun.
- IR Shield: Tarjota sironatasäteily suojausta kliinikolle.

Suunniteltu käyttäjä/koulutusvaatimus

Tarkoitettu koulutettujen terveydenhuollon ammattihenkilöiden käyttöön.

Kohdennettu potilasryhmä

Kohdennettu potilasryhmä on aikuiset mies- tai naispuoliset diagnostista kuvantamista ja kuvantamishohtajua hoitoa tarvitsevat potilaat.

Vasta-aiheet

- Ei saa käyttää, jos potilaan paino on yli 135 kg.
- Ei sovi pediatriseen käyttöön.

Varoitukset ja huomiot

- Varmista käyttöohjeen lukeminen ennen käyttöä.
- Varmista valmistelupuhdistuksen suorittaminen.
- Varmista valmistelevan tuotetarkastuksen suorittaminen.
- Ei saa käyttää, jos potilaan paino on yli 135 kg.
- Jos käytetään levottoman potilaan liikkeen rajoittamiseen, katso sivu 6.
- Ei sovi pediatriseen käyttöön.

Vaaratilanteiden ilmoittamisohjeet

Tee valitus tuotteesta tai ilmoita vaaratilanteesta täyttämällä lomake osoitteessa www.adeptmedical.com/contact/service-and-repairs

Alkutarkastukset ja puhdistaminen

Puhdistaminen

Katso kohdasta Desinfiointiohjeet.

Tuotetarkastukset

- Hiilikuitua ei näy paljaana.
- Hiilikuitupinnassa ei ole halkeamaa.
- Ei näy silmännähtäviä vaurioita tai teräviä reunoja, esim. halkeamia.

STARBoard

- Varmista, että kaikki nivelliitokset pystyvät kääntymään riittävällä kitkalla, ja säädä tarvittaessa. (katso sivu 4).
- Varmista oikea sijoittelu (katso sivu 5).
- Potilas kykenee puristamaan kahvaa (katso sivu 5).

IR Shield

- Varmista Daggerboardin oikea sijoittelu (katso sivu 6)
- Varmista, että X-Ray Shield on kiinnitetty oikein Daggerboardiin (katso sivu 6).

Arm Support Pad

- Varmista ettei ole näkyviä repeämiä tai muita vaurioita.

Desinfiointi

Varoitukset

- Riittämätön puhdistus voi vaarantaa desinfioinnin ja aiheuttaa taudinaiheuttajien tarttumista.
- Älä käytä mitään hankaavia/syövyttäviä desinfiointiaineita, jotka eivät ole hyväksytyjen puhdistusaineiden luettelossa.
- Lue aina desinfiointituotteen valmistajan ohjeet ja perehdy käyttöturvallisuustiedotteeseen.
- Älä käytä mitään puhdistusmenettelyä, jossa lämpötila ylittää 65 °C/149 °F.
- Jotkin desinfiointiaineet voivat aiheuttaa vähäisiä värimuutoksia joissakin tuoteperheen osissa käytettyyn pehmeään siniseen materiaaliin. Se ei vaikuta kestävyYTEEN, ja tuote pysyy käyttötarkoitukseensa sopivana.

Desinfioinnin rajoitukset

Keskeytä käyttö seuraavissa tapauksissa:

- Havaitaan halkeamia, rikkoutumisia tai repeämiä.
- Hiilikuitua näkyy vähänkin paljaana.

Desinfiointiohjeet

Ensimmäinen desinfiointi käyttöpaikalla

On tärkeää puhdistaa tuote pakkauksesta poistamisen ja jokaisen toimenpiteen jälkeen. Varmista kaikkien liitosten, puristimien, vastakkeiden, pidikkeiden ja vipujen puhdistaminen käytön jälkeen huolellisesti kaikista mahdollisista vierasaineen kertymistä seuraavalla menettelyllä.

Valmistelut ennen puhdistamista

- Extension Tray: irrota Extension Tray STARBoardista.
- STARBoard: irrota STARBoard-levy patjan alta.
- Arm Support Pad: irrota Arm Support Pad STARBoard-levystä.
- IR Shield: irrota Daggerboardista.
- Daggerboard: irrota patjan alta.

www.adeptmedical.com/imaging-table-accessories/ir-system/training?group=cleaning-instructions

Puhdistaminen: käsin

- Jos jäämiä näkyy, huuhtele vedellä välttään kuitenkin upottamasta laitetta nesteeseen.
- Pehmeää harjaa voidaan käyttää.
- Varmista laitteen kuivuminen kokonaan ennen desinfiointia.

Desinfiointi

Käytä sopivan desinfiointiaineen valinnassa Hyväksytyjen puhdistusaineiden luetteloa.

STARBoard

- Pyyhki hyväksytyllä desinfiointiaineella kostutetulla liinalla kaikki pinnat, mukaan lukien Armrest, Handle ja Wrist Pivot. Säädä laite niin, että voit pyyhkiä koko Slider Arm -varren.

Extension Tray

- Pyyhki kaikki pinnat ja pidikkeen alue hyväksytyllä desinfiointiaineella kostutetulla liinalla.

IR Shield

- Pyyhki kaikki pinnat, mukaan lukien Daggerboardin alaosan ura, hyväksytyllä desinfiointiaineella kostutetulla liinalla.

Arm Support Pad

- Pyyhki kaikki pinnat hyväksytyllä desinfiointiaineella kostutetulla liinalla.

Hyväksytyjen puhdistusaineiden luettelo

Hyväksytyt puhdistusaineet tuotemerkeittäin

Nesteet:

ORION Laboratories - 70 % isopropyylialkoholia
Jaychem Industries - 2 % kloroheksidiiniä / 70 % alkoholia
Betadine - Jodattu povidoni (7,5 %)
BODE Chemie GmbH - Kohrsolin FF
STERIS - Coverage Spray TB
CaviCide - Metrex Research

Liukenevat:

DuPont - Rely+On Virkon -tabletit

Pyyhkeet:

PDI Sani-Cloth Bleach
PDI Sani-Cloth AF3
Reynard Health Supplies - Surface Disinfectant Wipes
Metrex Research - Cavi Wipes
Clinell Wipes - Universal (vihreä)
Clorox vetyperoksidipyyhkeet

Hyväksytyt desinfiointitehoaineet

Happopohjaiset:

≤ 10 % omenahappoa, CAS 6915-15-7

≤ 6 % sulfamiinihappoa, CAS 5329-14-6.

Alkoholipohjaiset:

≤ 5 % 2-butoksetianolia, CAS 111-76-2

≤ 10 % butyyliidiglykolia, CAS 112-34-5

≤ 70 % isopropyylialkoholia (propan-2-oli), CAS 67-63-0

≤ 10 % tridekanolia, CAS 69011-36-5

< 10 % alkoholeja, C12-14, etoksyloituja, CAS 68439-50-9.

≤ 70 % denaturoitua etanolia, CAS 64-17-5

Sulfaattipohjaiset:

≤ 0,1 % PHMB:tä, CAS 27083-27-8

≤ 55 % kaliumperoksimonosulfaattia, CAS 70693-62-8

≤ 3 % kaliumpersulfaattia, CAS 7727-21-1.

Ammonium- ja klooripohjaiset:

≤ 5 % bentsalkoniumkloridia, CAS 68424-85-1

≤ 0,28 % bentsetonikloridia, CAS 121-54-0

≤ 10 % bentsyyli-C23-18-alkyyliidimetyyliammoniumkloridia, CAS 8001-54-5

≤ 2 % kloroheksidiiniä, CAS 55-56-1

≤ 10 % didekyyliidimetyyliammoniumkloridia, CAS 7173-51-5

≤ 0,5 % kvaternaarisia ammoniumyhdisteitä, CAS 68956-79-6

< 5 % bentsyyli-C12-18-alkyyliimetyyliammoniumklorideja, CAS 63891-01-5.

Muut:

≤ 10 % glutaaria, CAS 111-30-8

≤ 0,63 % natriumhypokloriittia, CAS 7681-52-9

≤ 7,5 % jodattua povidonia, CAS 25655-41-8

0,5 % dinatriumkokoamfodipropionaattia, CAS 68604-71-7

≤ 1,4 % vetyperoksidia, CAS 7722-84-1

Käytä viimeisintä hyväksytyjen puhdistusaineiden luetteloa osoitteessa www.adeptmedical.com/resources

Kuivaaminen

Kaikki osat on kuivattava huolellisesti ennen käyttöä.

Huolto, tarkastukset ja testaus

Kaikki osat

- Varmista, ettei näy silmännähtäviä vaurioita tai teräviä reunoja, esim. halkeamia.

STARBoard, X-Ray Shield:

- Varmista, ettei hiilikuitua näy paljaana.

STARBoard:

- Varmista, että kaikki nivelliitokset pystyvät kääntymään riittävällä kitkalla, ja säädä tarvittaessa.

Extension Tray:

- Varmista, että Extension Tray on liitetty oikein ja tukevasti STARBoardiin.

Pakkaaminen

Laitetta ei tarvitse pakata desinfioinnin jälkeen.

Sterilointi

Laitteelle ei tule tehdä sterilointitoimenpiteitä.

Säilytys

Desinfioinnin valmistuttua ja kaikkien osien kuivuttua laitetta tulee säilyttää kuivassa ympäristössä.

Hävittäminen

Käytetty tuote on biovaarallinen, ja se on dekontaminoitava desinfiointiohjeiden mukaisesti. Tarvittaessa tiedot materiaaleista on pyydetävä valmistajalta osoitteesta adeptmedical@adept.co.nz. Hävitä laitoksen käytännön mukaisesti huomioiden paikallisesti sovellettavat säädökset.

Vakavat tapahtumat

Kaikista laitteeseen liittyvistä vakavista tapahtumista on ilmoitettava välittömästi:

- Soveltuvan jäsenvaltion toimivaltainen viranomainen.
- Valmistaja käyttää Adept Medical -sivustolta löytyvää vakavien vaaratilanteiden ilmoituslomaketta: www.adeptmedical.com/contact/serious-incident-reporting-form

Lääkintälaitteen valmistaja on vahvistanut yllä annettujen ohjeiden riittävän lääkintälaitteen valmistelemiseksi uudelleenkäyttöön. Puhdistus- ja desifiointikäsitteilyn tekijän vastuulla on varmistaa, että jälleenkäsitteilylaitoksessa käytetyillä laitteilla, materiaaleilla ja henkilökunnan toiminnalla saavutetaan halutut tulokset. Se on vahvistettava ja/tai osoitettava kokeellisesti, ja käsitteilyä on valvottava rutiininomaisesti.

Vieraile Adept Medicalin verkkosivustolla saadaksesi yksityiskohtaiset visuaaliset ohjeet tähän laitteeseen liittyen. www.adeptmedical.com

EL Greek	
	
	Σελίδα
Οδηγίες χρήσης	1
Καταχώρηση του προϊόντος	2
Περιεχόμενα	3
Αφαίρεση από τη συσκευασία	4
Συναρμολόγηση	4
Ελέγξτε τα σημεία τριβής και ρυθμίστε αν χρειάζεται	4
Σφίξτε	4
Χαλαρώστε	4
Τοποθέτηση	5
Κάλυμμα κεφαλής (προαιρετικό)	5
Πρόσδεση με ταινία (προαιρετικό)	6
Επιλογές θέσης του χεριού	6
Τοποθέτηση	6
Ανταλλακτικά	7
Κωδικοί προϊόντος	7
Κωδικοί εξαρτημάτων	7
Σφίξτε	7
Χαλαρώστε	7
Οδηγίες συντήρησης:	7
Κωδικοί εξαρτημάτων πινακίδας (STARBoard)	8
Επαλήθευση πίνακα εικόνων	8
Το προϊόν έχει αξιολογηθεί ως προς τον κίνδυνο ότι λειτουργεί σύμφωνα με τις παρακάτω προδιαγραφές	8
Γωνία τράπεζας: +/- 15° πλευρική και διαμήκης	8
Επιφάνεια τράπεζας: Επίπεδη	8
Βασικές πληροφορίες	10

Πληροφορίες

Σκοπός για τον οποίο προορίζεται

- Υποβραχιόνιο υπερέκτασης (STARBoard): Να στηρίζει τον βραχίονα ασθενούς σε ύπτια θέση, διευκολύνοντας την υπερέκταση για ακτινική προσπέλαση.
- Δίσκος προέκτασης (Extension Tray): Παρέχει μια μεταβατική επιφάνεια εργασίας από το σημείο κερκδικής πρόσβασης στο τροχήλατο τραπέζιδιο.
- Ασπίδα ακτινοσκόπησης (IR Shield): Για την προστασία του κλινικού προσωπικού από ακτινοβολία διασποράς.

Χρήστης για τον οποίο προορίζεται και απαιτήσεις εκπαίδευσης
Προορίζεται για χρήση από εκπαιδευμένους επαγγελματίες υγειονομικούς.

Ασθενείς για τους οποίους προορίζεται
Ενήλικοι ασθενείς, άνδρες ή γυναίκες, που χρειάζονται διαγνωστική απεικόνιση και θεραπεία καθοδηγούμενη από εικόνα.

Αντενδείξεις

- Όχι για χρήση σε ασθενείς με βάρος πάνω από 135 kg.
- Όχι για παιδιατρική χρήση.

Προειδοποιήσεις και επισημάνσεις

- Βεβαιωθείτε ότι έχουν διαβαστεί οι οδηγίες χρήσης πριν από τη χρήση.
- Βεβαιωθείτε ότι έχει γίνει καθαρισμός προετοιμασίας.
- Βεβαιωθείτε ότι έχει γίνει έλεγχος του προϊόντος πριν από τη χρήση.
- Μη χρησιμοποιείτε σε ασθενείς με βάρος πάνω από 135 kg.
- Απαιτείται διάταξη περιορισμού για ασθενείς σε ταραχή (δείτε τη σελίδα 6).
- Όχι για παιδιατρική χρήση.

Οδηγίες αναφοράς περιστατικών
Για παράλιονα και περιστατικά που αφορούν το προϊόν, παρακαλούμε συμπληρώστε τη φόρμα σε αυτή τη θέση:
www.adeptmedical.com/contact/service-and-repairs

Αρχικοί έλεγχοι και καθαρισμός

Καθαρισμός
Δείτε τις οδηγίες απολύμανσης.

Έλεγχοι του προϊόντος

- Δεν πρέπει να υπάρχουν εκτεθειμένες ίνες ανθρακονημάτων.
- Δεν πρέπει να υπάρχουν ρωγμές στην επιφάνεια ανθρακονημάτων.
- Δεν πρέπει να υπάρχουν εμφανείς ζημιές ή αιχμές, όπως ρωγμές.

Υποβραχιόνιο υπερέκτασης (STARBoard)

- Βεβαιωθείτε ότι όλες οι περιστρεφόμενες αρθρώσεις περιστρέφονται με την κατάλληλη τριβή και ρυθμίστε αν χρειάζεται (δείτε τη σελίδα 4).
- Βεβαιωθείτε ότι έχει τοποθετηθεί σωστά (δείτε τη σελίδα 5).
- Βεβαιωθείτε ότι ο ασθενής φτάνει να πιάσει τη λαβή (Handle) (δείτε τη σελίδα 5).

Ασπίδα ακτινοσκόπησης (IR Shield)

- Βεβαιωθείτε ότι η πινακίδα (Daggerboard) έχει τοποθετηθεί σωστά (δείτε τη σελίδα 6).
- Βεβαιωθείτε η ασπίδα ακτίνων Χ (X-Ray Shield) έχει τοποθετηθεί σωστά στην πινακίδα (Daggerboard) (δείτε τη σελίδα 6).

Κάλυμμα υποβραχιόνιου (Arm Support Pad)

- Βεβαιωθείτε ότι δεν υπάρχουν εμφανείς ζημιές ή σκισίματα.

Απολύμανση

Προειδοποιήσεις

- Ανελαρκής καθαρισμός μπορεί να επηρεάσει τη διαδικασία απολύμανσης και να οδηγήσει στη μετάδοση παθογόνων.
- Μη χρησιμοποιήσετε απολυμαντικά προϊόντα ή αποξεστικά/διαβρωτικά μέσα που δεν περιλαμβάνονται στη λίστα εγκεκριμένων καθαριστικών μέσων.
- Να διαβάζετε πάντα τις οδηγίες του κατασκευαστή και να συμβουλευέστε το δελτίο δεδομένων ασφαλείας (MSDS) του κατασκευαστή για τα καθαριστικά και απολυμαντικά προϊόντα.
- Μη χρησιμοποιήσετε οποιαδήποτε καθαριστική διαδικασία υπερβαίνει τους 65°C/149°F.
- Ορισμένα απολυμαντικά μπορεί να προκαλέσουν ελαφρύ αποχρωματισμό του μαλακού μπλε υλικού που χρησιμοποιείται σε ορισμένα εξαρτήματα στη γκάμα των προϊόντων. Αυτό δεν επηρεάζει την αντοχή τους και τα προϊόντα παραμένουν κατάλληλα για τον σκοπό για τον οποίο προορίζονται.

Περιορισμοί της διαδικασίας
Διακόψτε τη χρήση αν:

- Υπάρχουν σχισμές, ρωγμές ή ανοίγματα.
- Υπάρχουν ορατές ίνες ανθρακονημάτων.

Οδηγίες απολύμανσης

Αρχική επεξεργασία στο σημείο χρήσης
Είναι σημαντικό να καθαρίσετε το προϊόν αμέσως μόλις αφαιρεθεί από τη συσκευασία και μετά από κάθε επέμβαση. Βεβαιωθείτε ότι όλα τα σημεία, όπως αρμιοί, σύνδεσμοι, υποδοχές, βραχίονες και μοχλοί, θα καθαριστούν καλά μετά τη χρήση, για να απομακρυνθούν όλες οι συσσωρευόμες ρύπων που μπορεί να παραμένουν μετά από μια επέμβαση.

Προετοιμασία πριν από τον καθαρισμό

- Δίσκος προέκτασης (Extension Tray): Αποσπάστε τον δίσκο προέκτασης (Extension Tray) από το σύστημα του υποβραχιόνιου (STARBoard).
- Υποβραχιόνιο υπερέκτασης (STARBoard): Αφαιρέστε το σύστημα του υποβραχιόνιου (STARBoard) από κάτω από το στρώμα.
- Κάλυμμα υποβραχιόνιου (Arm Support Pad): Αφαιρέστε το κάλυμμα του υποβραχιόνιου (Arm Support Pad) από το σύστημα του υποβραχιόνιου (STARBoard).
- Ασπίδα ακτινοσκόπησης (IR Shield): Αφαιρέστε από την πινακίδα (Daggerboard).
- Πινακίδα (Daggerboard): Αφαιρέστε την πινακίδα (Daggerboard) από κάτω από το στρώμα.

www.adeptmedical.com/imaging-table-accessories/ir-system/training?group=cleaning-instructions

Καθαρισμός: Χειροκίνητος

- Αν υπάρχουν ορατά κατάλοιπα, ξηπλύντε κάτω από τρεχούμενο νερό, αλλά αποφύγετε να βυθίσετε το σύστημα μέσα σε νερό.
- Μπορείτε να χρησιμοποιήσετε βούρτσα με μαλακές τρίχες.
- Βεβαιωθείτε ότι το σύστημα έχει στεγνώσει τελείως πριν από την απολύμανση.

Απολύμανση
Δείτε τη λίστα με τα εγκεκριμένα καθαριστικά για να επιλέξετε ένα κατάλληλο απολυμαντικό μέσο.

Υποβραχιόνιο υπερέκτασης (STARBoard)

- Με πανί εμποτισμένο με εγκεκριμένο απολυμαντικό σκουπίστε όλες τις επιφάνειες, υποβραχιόνιο (Armrest), λαβή (Handle), υποκάρπιο (Wrist Pivot), και ρυθμίστε το σύστημα έτσι ώστε να μπορείτε να σκουπίσετε ολόκληρο τον συρόμενο βραχίονα (Slider Arm).

Δίσκος προέκτασης (Extension Tray)

- Με πανί εμποτισμένο με εγκεκριμένο απολυμαντικό σκουπίστε όλες τις επιφάνειες και την επιφάνεια του βραχίονα.

Ασπίδα ακτινοσκόπησης (IR Shield)

- Με πανί εμποτισμένο με εγκεκριμένο απολυμαντικό σκουπίστε όλες τις επιφάνειες όπως και το εσωτερικό κάθε σχισμής της πινακίδας (Daggerboard).

Κάλυμμα υποβραχιόνιου (Arm Support Pad)

- Με πανί εμποτισμένο με εγκεκριμένο απολυμαντικό σκουπίστε όλες τις επιφάνειες.

Λίστα εγκεκριμένων καθαριστικών

Εγκεκριμένα απολυμαντικά κατά μάρκα

Υγρά:
ORION Laboratories - Ισοπροπυλική αλκοόλη 70%
Jaychem Industries - Χλωρεξιδίνη 2% / αλκοόλη 70%
Betadine - Ιωδιούχος ποβιδόνη (7,5%)
BODE Chemie GmbH - Kohrsolin FF
STERIS - Coverage TB
σπρέι
CaviCide - Metrex Research

Διαλυτά:
Du Pont - Rely+On
Virkon ταμπλέτες

Υγρομόντηλα:
PDI Sani-Cloth – Μαντήλια χλωρίνης
PDI Sani-Cloth AF3
Reynard Health Supplies - Απολυμαντικά μαντήλια
Metrex Research - CaviWipes
Clinell Wipes – Μαντήλια γενικής χρήσης (πράσινα)
Clorox – Μαντήλια υπεροξειδίου του υδρογόνου

Εγκεκριμένα συστατικά ενεργών απολυμαντικών

Όξινης βάσης:
≤ 10% μηλικό οξύ CAS 6915-15-7
≤ 6% σουλφαμικό οξύ CAS 5329-14-6

Αλκοολικής βάσης:
≤ 5% 2-βουτοξυαιθανόλη CAS 111-76-2
≤ 10% βουτυλοδιγλυκόλη CAS 112-34-5
≤ 70% ισοπροπυλική αλκοόλη (προπαν-2-όλη) CAS 67-63-0
≤ 10% τριεκανόλη CAS 69011-36-5
< 10% αλκοόλες, C12-14, αιθοξυλιωμένες CAS 68439-50-9
≤ 70% μετουσιωμένη αιθανόλη CAS 64-17-5

Θεικής βάσης:
≤ 0,1% πολυεξανίδη (διγουανίδη πολυεξαμεθυλενίου) PHMB CAS 27083-27-8
≤ 55% υπεροξυμονοθεικό κάλιο CAS 70693-62-8
≤ 3% υπερθεικό κάλιο CAS 7727-21-1

Αμμωνιακής και χλωριδικής βάσης:
≤ 5% χλωριούχο βενζαλκόνιο CAS 68424-85-1
≤ 0,28% χλωριούχο βενζαλκόνιο CAS 121-54-0
≤ 10% χλωριούχο βενζύλ-C23-18-αλκυλοδιμεθυλαμμώνιο CAS 8001-54-5
≤ 2% χλωρεξιδίνη CAS 55-56-1
≤ 10% χλωριούχο διεκυλοδιμεθυλαμμώνιο CAS 7173-51-5
≤ 0,5% τεταρτοταγείς αμμωνιακές ενώσεις CAS 68956-79-6
< 5% χλωριούχο βενζύλ-C 12-18 αλκυλοδιμεθυλαμμώνιο CAS 63891-01-5

Άλλα:
≤ 10% γλουταραλδεύδη CAS 111-30-8
≤ 0,63% υποχλωριώδες νάτριο CAS 7681-52-9
≤ 7,5% ιωδιούχος ποβιδόνη CAS 25655-41-8
0,5% κοκοαμφοδιτροπιοικό δινάτριο CAS 68604-71-7
≤ 1,4% υπεροξείδιο του υδρογόνου CAS 7722-84-1

Δείτε την τελευταία λίστα εγκεκριμένων καθαριστικών στη διεύθυνση
www.adeptmedical.com/resources

Στέγνωμα
Όλα τα εξαρτήματα πρέπει να στεγνώσουν καλά πριν από τη χρήση.

Συντήρηση, επιθεώρηση και έλεγχος
Όλα τα εξαρτήματα:

- Βεβαιωθείτε ότι δεν υπάρχουν εμφανείς ζημιές ή αιχμές, όπως ρωγμές.

Υποβραχιόνιο υπερέκτασης (STARBoard), ασπίδα ακτίνων Χ (X-Ray Shield):

- Βεβαιωθείτε ότι δεν υπάρχουν ορατές ίνες ανθρακονημάτων.

Υποβραχιόνιο υπερέκτασης (STARBoard):

- Βεβαιωθείτε ότι όλες οι περιστρεφόμενες αρθρώσεις περιστρέφονται με την κατάλληλη τριβή και ρυθμίστε αν χρειάζεται.

Δίσκος προέκτασης (Extension Tray):

- Βεβαιωθείτε ότι ο δίσκος προέκτασης (Extension Tray) έχει τοποθετηθεί σωστά και έχει ασφαλιστεί στο σύστημα του υποβραχιόνιου (STARBoard).

Συσκευασία
Δεν χρειάζεται να συσκευάσετε το σύστημα μετά την απολύμανση.

Αποστείρωση
Το σύστημα αυτό δεν πρέπει να υποβάλλεται σε διαδικασίες αποστείρωσης.

Φύλαξη
Από τη στιγμή που θα ολοκληρωθεί η απολύμανση και όλα τα εξαρτήματα θα είναι στεγνά, το σύστημα πρέπει να αποθηκευτεί σε ξηρό περιβάλλον.

Απόρριψη

Το χρησιμοποιημένο προϊόν αποτελεί βιολογικό κίνδυνο, γι' αυτό πρέπει να απολυμάνεται σύμφωνα με τις οδηγίες απολύμανσης που δίνονται εδώ και, αν χρειαστεί, να επικοινωνείτε με τον κατασκευαστή στη διεύθυνση adeptmedical@adept.co.nz για τις προδιαγραφές του. Πρέπει να απορρίπτεται σύμφωνα με την εσωτερική πολιτική των εγκαταστάσεων στις οποίες χρησιμοποιείται, λαμβάνοντας υπόψη τους κατά τόπους ισχύοντες κανονισμούς.

Σοβαρά περιστατικά

Οποιοδήποτε σοβαρό περιστατικό συμβεί που αφορά το προϊόν πρέπει να αναφέρεται αμέσως:

- Στην αρμόδια αρχή της πολιτείας.
- Στον κατασκευαστή, χρησιμοποιώντας τη φόρμα αναφοράς σοβαρών περιστατικών που βρίσκεται στην ιστοσελίδα της Adept Medical: www.adeptmedical.com/contact/serious-incident-reporting-form

Οι οδηγίες που δίνονται έχουν επικυρωθεί από τον κατασκευαστή του ιατρικού συστήματος ως επαρκείς για την προετοιμασία του για επαναχρησιμοποίηση. Αποτελεί ευθύνη του χρήστη να εξασφαλίσει ότι η διαδικασία, όπως θα εκτελεστεί πραγματικά, χρησιμοποιώντας τον εξοπλισμό, τα υλικά και το προσωπικό στις εγκαταστάσεις του, θα επιτύχει το επιθυμητό αποτέλεσμα. Αυτό απαιτεί επιβεβαίωση ή/και επικύρωση, καθώς και τακτική παρακολούθηση της διαδικασίας.

Επικοινωνήστε τον ιστότοπο της Adept Medical για λεπτομερείς οπτικές οδηγίες σχετικά με αυτή τη συσκευή.
www.adeptmedical.com

	Oldal
Használati utasítás	1
Termék regisztráció	2
Tartalom	3
Kicsomagolás	4
Összeszerelés	4
Ellenőrizze a sűrűlódási pontokat, és szükség esetén állítsa.	4
Megszorítás	4
Meglazítás	4
Beállítás	5
Textília használata (opcionális)	5
Szalaggal rögzítés (Opcionális)	6
Kéz elhelyezés lehetőségei	6
Beállítás	6
Pótkatrészek	7
Termékkódok	7
Részegységek kódjai	7
Megszorítás	7
Meglazítás	7
Karbantartási utasítások:	7
STARBoard Részegységek kódjai	8
Képtáblázat ellenőrzése	8
Á termék kockázatértékelése szerint az alábbi specifikációk szerint működik	8
Asztal szöge: +/- 15° kereszt- és hosszirányban	8
Asztal felülete: Sima	8
Legfontosabb Információk	10

Információk

Rendeltetés

- STARBoard: Hanyatt fekvő páciens karjának alátámasztására, ami lehetővé teszi a túlnyújtást a sugárirányú hozzáférés érdekében.
- Hosszabbító tálca (Extension Tray): Átmeneti munkafelület biztosítására a koci sugárirányú hozzáférési oldala felől.
- Sugárvédő pajzs (IR Shield): A klinikusok szétszórt sugárvédelmének biztosítása.

Felhasználók köre/Képzési követelmény

Képzett egészségügyi szakemberek általi használatra készült.

Páciensek célcsoportja

Felnőtt férfi vagy női páciensek, akik diagnosztikai képalkotást és a képalkotás alapján megállapított terápiát igényelnek.

Kontraindikációk

- Nem használható 135 kg fölötti testsúlyú pácienseknél.
- Nem használható gyermekgyógyászatban.

Figyelmeztetések és Vigyázat

- Ügyeljen, hogy használat előtt mindig olvassa el a használati utasítást.
- Ügyeljen, hogy végezzék el az előkészítő tisztítást.
- Ügyeljen, hogy végezzék el a termék előkészítő ellenőrzését.
- Ne használja 135 kg fölötti testsúlyú pácienseknél.
- Nyugtalan páciensek korlátozására (lásd a 6. oldalt).
- Nem használható gyermekgyógyászatban.

Útmutatások események bejelentéséhez

Termékkel kapcsolatos panaszok és esetek bejelentéséhez kérjük, töltsé ki az adatlapot itt:

www.adeptmedical.com/contact/service-and-repairs

Kezdeti ellenőrzések és tisztítás

Tisztítás

Lásd a Fertőtlenítési utasításokat.

Termék ellenőrzései

- Nincsenek kiálló szénszálak.
- Ne legyen törés a szénszálás anyagon.
- Nincsenek látható sérülések vagy éles szélek, például repedések.

STARBoard

- Ügyelje, hogy az összes forgó csatlakozás megfelelő szintű sűrűlódással tudjon forogni, és szükség esetén módosítsa. (Lásd az 4. oldalt).
- Megfelelő elhelyezés (lásd az 5. oldalt).
- A páciens hozzáfér a fogantyúhoz, hogy megmarkolja (lásd a 5. oldalt).

Sugárvédő pajzs (IR Shield)

- Gondoskodjon a rögzítőlap (Daggerboard) megfelelő elhelyezéséről (lásd a 6. oldalt).
- Ügyeljen, hogy a röntgen pajzsot (X-Ray Shield) megfelelően helyezze a rögzítőlapra (Daggerboard) (lásd a 6. oldalt).
- Kartámasz bélelés (Arm Support Pad)

- Ne legyen látható sérülés vagy szakadás rajta.

Fertőtlenítés

Figyelmeztetések

- Az elégtelen tisztítás a fertőtlenítés folyamatát veszélyeztetheti, és kórokozók átviteléhez vezethet.
- Ne használjon olyan fertőtlenítőszereket, illetve abrazív/korrozív szereket, amelyek nem szerepelnek a tisztításra jóváhagyott szerek listáján.
- Mindig olvassa el a gyártó utasításait és tanulmányozza a gyártók tisztító- és fertőtlenítőszerekhez kiadott anyagbiztonsági adatlapjait.
- Ne alkalmazzon 65°C/149°F fokot meghaladó tisztítási eljárást.
- Bizonyos fertőtlenítőszerek enyhe elszíneződést okozhatnak a termékcsalád egyes részegységeinél alkalmazott puha kék színű anyagon. Ez nem befolyásolja szilárdságukat és a termék továbbra is alkalmas a célra.

Feldolgozásra vonatkozó korlátozás

Hagyja abba a használatot, ha:

- Bármilyen repedés, törés vagy szakadás jelenik meg.
- Bármilyen szénszál láthatóvá válik.

Fertőtlenítési utasítások

Kezdeti fertőtlenítés a felhasználás helyén

Fontos a termék megtisztítása a csomagolás eltávolítása és minden egyes használat után. Ügyeljen, hogy minden területet – ideértve az illesztéseket, csatokat, aljzatokat, konzolokat és karokat – alaposan megtisztítson használat után, hogy eltávolítsa az eljárás során összegyűlt összes szennyeződést.

Tisztítás előtti előkészítés

- Hosszabbító tálca (Extension Tray): Válassza le a hosszabbító tálcát (Extension Tray) a STARBoard-ról.
- STARBoard: Távolítsa el a STARBoard eszközt a matrac alól.
- Kartámasz bélelés (Arm Support Pad): Távolítsa el a kartámasz bélelést (Arm Support Pad) a STARBoardból.
- Sugárvédő pajzs (IR Shield): Távolítsa el a rögzítőlapról (Daggerboard).
- Rögzítőlap (Daggerboard): Távolítsa el a matrac alól.

www.adeptmedical.com/imaging-table-accessories/ir-system/training?group=cleaning-instructions

Tisztítás: Kézi

- Ha bármilyen maradék látható rajta, öblítse le vízzel, de kerülje az eszköz vízbe merítését.
- Puha kefét használhat ehhez.
- Fertőtlenítés előtt ellenőrizze, hogy az eszköz teljesen megszáradt-e.

Fertőtlenítés

Tekintse meg a Jóváhagyott fertőtlenítőszerek listáját a megfelelő fertőtlenítőszer kiválasztásához.

STARBoard

- A jóváhagyott fertőtlenítőszerrel megnedvesített ruhával törölje át az összes felületet, beleértve a kartámaszt (Armrest), a fogantyút (Handle), a csuklótartót (Wrist Pivot), és igazítsa úgy az eszközt, hogy végig tudja törölni az egész csúsztatókart (Slider Arm).

Hosszabbító tálca (Extension Tray)

- A jóváhagyott fertőtlenítőszerrel megnedvesített ruhával törölje át az összes felületet és a konzol területét.

Sugárvédő pajzs (IR Shield)

- A jóváhagyott fertőtlenítőszerrel megnedvesített ruhával törölje át az összes felületet, beleértve a rögzítőlapon (Daggerboard) lévő rés belsejét.

Kartámasz bélelés (Arm Support Pad)

- A jóváhagyott fertőtlenítőszerrel megnedvesített ruhával törölje át az összes felületet.

Jóváhagyott tisztítószerek listája

Jóváhagyott tisztítószerek márkanevenként:

Folyadékok:

ORION Laboratories - 70%-os izopropil alkohol

Jaychem Industries - 2%-os klórhexidin / 70% alkohol

Betadine - Povidon-jód (7,5%-os)

BODE Chemie GmbH - Kohrsolin FF

STERIS - Coverage Spray TB

CaviCide - Metrex Research

Oldható:

Du Pont - Rely+On Virkon Tablets

Felületrőlő kendők:

PDI Sani-Cloth Bleach

PDI Sani-Cloth AF3

Reynard Health Supplies - Felület fertőtlenítő törőlkendők

Metrex Research - CaviWipes

Clinell Wipes - Univerzális (Zöld)

Clorox Hydrogen Peroxide törőlkendők

Jóváhagyott aktív fertőtlenítő összetevők

Savakat tartalmazó:

≤10% almasav CAS 6915-15-7

≤6% szulfaminsav CAS 5329-14-6

Alkoholt tartalmazó:

≤5% 2-butoxi-etanol CAS 111-76-2

≤10% butil-diglikol CAS 112-34-5

≤70% izopropil-alkohol (propán-2-ol) CAS 67-63-0

≤10% tridecil-alkohol CAS 69011-36-5

<10% alkoholok, C12-14, etoxilezett CAS 68439-50-9

≤70% denaturált etanol CAS 64-17-5

Szulfátot tartalmazó:

≤0,1% PHMB CAS 27083-27-8

≤55% kálium-peroximonoszulfát CAS 70693-62-8

≤3% kálium-perszulfát CAS 7727-21-1

Ammónia- és klórtartalmú:

≤5% benzalkónium-klorid CAS 68424-85-1

≤0,28% benzetónium-klorid CAS 121-54-0

≤10% benzil-C23-18-alkil-dimetil-ammónium-klorid CAS 8001-54-5

≤2% klórhexidin CAS 55-56-1

≤10% didecil-dimetil-ammónium-klorid CAS 7173-51-5

≤0,5% kvaterner ammóniumvegyületek CAS 68956-79-6

<5% benzil-C 12-18 alkil-dimetil-ammónium-kloridok CAS 63891-01-5

Egyéb:

≤10% glutársav CAS 111-30-8

≤0,63% nátrium-hipoklorit CAS 7681-52-9

≤7,5% Povidon-jód CAS 25655-41-8

0,5% dinátrium-kokoamfo-dipropionát CAS68604-71-7

≤1,4% hidrogén-peroxid CAS 7722-84-1

A jóváhagyott tisztítószerek listáját ezek keresztül érheti el: www.adeptmedical.com/resources

Szárítás

Használat előtt minden részegységet alaposan meg kell szárítani.

Karbantartás, felülvizsgálat és tesztelés

Összes részegység:

- Ellenőrizze, hogy nincsenek látható sérülések vagy éles szélek, például repedések.

STARBoard, röntgenpajzs(X-Ray Shield):

- Ügyeljen, hogy ne legyenek látható szénszálak.

STARBoard:

- Ügyeljen, hogy az összes forgó csatlakozás megfelelő szintű sűrűlódással tudjon forogni, és szükség esetén módosítsa.

Hosszabbító tálca (Extension Tray):

- Ügyeljen a hosszabbító tálca (Extension Tray) megfelelő csatlakoztatására és a STARBoardon rögzítésére.

Csomagolás

A fertőtlenítés után az eszközt nem kell becsomagolni.

Sterilizálás

Ez az eszköz nem igényel sterilizálást.

Tárolás

Miután befejezte a fertőtlenítést és megszáradt az összes részegység, az eszközt száraz helyen kell tárolni.

Hulladékként elhelyezés

A használt termék biológiai veszélynek minősül, a szennyeződések megszüntetését végezze a Fertőtlenítési utasításoknak megfelelően, és szükség esetén igényelje az anyagok specifikációját a gyártótól, az adeptmedical@adept.co.nz címen. A hulladék elhelyezését a klinikai irányelveinek megfelelően és a helyi előírások figyelembe vételével végezze.

Komoly események

Minden az eszközzel kapcsolatos komoly eseményt azonnal jelenteni kell a következőnek:

- Az érintett uniós tagállam illetékes hatósága.
- A gyártó az Adept Medical weboldalán található komoly esemény bejelentésére szolgáló űrlap segítségével: www.adeptmedical.com/contact/serious-incident-reporting-form

A fenti utasításokat az orvosi eszköz gyártója ellenőrizte annak érdekében, hogy előkészítse az orvosi eszközt az újbóli felhasználásra. A feldolgozást végző felelőssége marad annak biztosítása, hogy a feldolgozás – abban a formában, ahogy ténylegesen zajlik az eszköz, a feldolgozó létesítményben található anyagok és dolgozók segítségével – elérje a kívánt eredményt. Ez az eljárás ellenőrzését és/vagy hitelesítését, valamint a folyamat rutinszerű nyomon követését igényli.

Látogasson el az Adept Medical weboldalára a készülékkel kapcsolatos részletes vizuális utasításokért. www.adeptmedical.com

	Side
Bruksanvisning	1
Produkt registrering	2
Innhold	3
Utpakking	4
Montering	4
Undersøk friksjonspunkter og juster ved behov	4
Stramme	4
Løsne	4
Konfigurering	5
Drapering (ekstrautstyr)	5
Teiping (valgfritt)	6
Alternative håndstillinger	6
Konfigurering	6
Reservedeler	7
Produktkoder	7
Komponentkoder	7
Stramme	7
Løsne	7
Vedlikeholdsinstruksjoner:	7
Komponentkoder for STARBoard	8
Bildetabellbekreftelse	8
Produktet har blitt risikovurdert for å fungere innenfor spesifikasjonene nedenfor	8
Bordets vinkel: +/- 15° i side- og lengderetning	8
Bordets overflate: Flat	8
Viktig informasjon	10

Informasjon

Formål

- STARBoard: Holde armen til pasienter i ryggleie for å muliggjøre hyperekstensjon for tilgang til radialis-arterien.
- Forlengerbrett (Extension Tray): Sørgе for en overgangsarbeidsflate for tilgang til radialis-arterien.
- IR-skjerm (IR Shield): For å gi scatter strålevern for kliniker.

Tiltenkte brukere / krav om opplæring

Utstyret skal brukes av faglærte helsearbeidere.

Målgruppe av pasienter

Voksne mannlige eller kvinnelige pasienter med behov for bildediagnostikk og bildeassistert terapi.

Kontraindikasjoner

- Skal ikke brukes til pasienter på over 135 kg.
- Ikke til pediatriisk bruk.

Advarsler og merknader

- Les bruksanvisningen før bruk.
- Sørg for at utstyret er rengjort.
- Sørg for at utstyret er kontrollert.
- Skal ikke brukes til pasienter på over 135 kg.
- For fastspenning av urolige pasienter (se side 6).
- Ikke til pediatriisk bruk.

Retningslinjer for rapportering av insidenter

For klager på og insidenter med produktet brukes skjema på www.adeptmedical.com/contact/service-and-repairs

Kontroller og rengjøring

Rengjøring

Se «Anvisninger for desinfisering»

Produktkontroller

- Ingen synlige karbonfibre.
- Kontroller at det ikke er brudd i karbonfiberflaten.
- Kontroller at det ikke er noen synlige skader eller skarpe kanter, f.eks. sprekker.

STARBoard

- Kontroller at alle svingledd roterer med riktig mengde friksjon. Juster om nødvendig. (Se side 4).
- Kontroller at plasseringen er korrekt (se side 5).
- Kontroller at pasienten får tak i håndtaket (se side 5).

IR-skjerm (IR Shield)

- Kontroller at Daggerboard er riktig plassert (se side 6).
- Kontroller at X-Ray Shield er riktig plassert på Daggerboard (se side 6).

Arm Support Pad

- Kontroller at det ikke er noen synlige skader eller revner.

Desinfisering

Advarsler

- Manglende renhold kan gå ut over desinfiseringsprosessen og føre til at patogener overføres.
- Ikke bruk desinfeksjonsmidler eller skurende/etsende stoffer som ikke står på listen over godkjente rengjøringsmidler.
- Les alltid produsentens instruksjoner og se produsentens sikkerhetsdatablad for informasjon om rengjørings- og desinfeksjonsmidler.
- Ikke bruk rengjøringsprosedyrer som overgår 65 °C/149 °F.
- Noen desinfeksjonsmidler kan føre til lett misfarging av det blå materialet som brukes på noen av komponentene i denne produktserien. Det påvirker imidlertid ikke produktets funksjon.

Bruksbegrensninger

Avbryt bruken av utstyret dersom:

- Det oppstår sprekker, brudd eller revner.
- Det er synlige karbonfibre.

Anvisninger for desinfisering

Desinfisering på bruksstedet

Det er viktig å rengjøre produktet etter at det er tatt ut av emballasjen, samt etter hver prosedyre. Kontroller at alle områder slik som ledd, klips, hylser, braketter og spaker blir grundig rengjort etter bruk, slik at alt av potensielle kontaminanter etter prosedyren blir fjernet.

Forberedelse til rengjøring

- Forlengerbrett (Extension Tray): Koble Extension Tray fra STARBoard.
- STARBoard: Ta ut STARBoard fra under madrassen.
- Arm Support Pad: Ta av Arm Support Pad fra STARBoard.
- IR-skjerm (IR Shield): Demonter fra Daggerboard.
- Innstikkspanel (Daggerboard): Ta ut fra under madrassen.

www.adeptmedical.com/imaging-table-accessories/ir-system/training?group=cleaning-instructions

Rengjøring: Manuelt

- Hvis det er noen synlige rester igjen, skyller du med vann. Utstyret må dog ikke dyppes i vann.
- En børste med myk bust kan brukes.
- Kontroller at enheten er helt tørr før desinfisering.

Desinfisering

Se listen over godkjente rengjøringsmidler for et utvalg av egnede desinfeksjonsmidler.

STARBoard

- Bruk en fille som er fuktet med et godkjent desinfeksjonsmiddel, og tørk av alle flater, armlenet, håndtaket og håndleddsjusteringen. Deretter justerer du enheten slik at du får tørket av hele glidearmen.

Forlengerbrett (Extension Tray)

- Bruk en fille som er fuktet med et godkjent desinfeksjonsmiddel, og tørk av alle flater og brakettområdet.

IR-skjerm (IR Shield)

- Bruk en fille som er fuktet med et godkjent desinfeksjonsmiddel, og tørk av alle flater, inklusiv i sporet på Daggerboard.

Arm Support Pad

- Bruk en fille som er fuktet med et godkjent desinfeksjonsmiddel, og tørk av alle flater.

Liste over godkjente rengjøringsmidler

Godkjente desinfeksjonsmidler etter merke

Væsker:

ORION Laboratories - 70 % isopropanol
Jaychem Industries - 2 % klorheksidin / 70 % alkohol
Betadine - Povidone-iodine (7,5 %)
BODE Chemie GmbH - Kohrsolin FF
STERIS - Coverage Spray TB
CaviCide - Metrex Research

Oppløsbare:

Du Pont - Rely+On Virkon-tabletter

Våtservietter:

PDI Sani-Cloth Bleach
PDI Sani-Cloth AF3
Reynard Health Supplies - Surface Disinfectant Wipes (desinfiserende våtservietter)
Metrex Research - Cavi Wipes
Clinell Wipes - Universal (grønn)
Clorox Hydrogen Peroxide Wipes

Godkjente aktive ingredienser i desinfeksjonsmidler

Syrebaserete:

≤10 % eplesyre CAS 6915-15-7
≤6 % sulfaminsyre CAS 5329-14-6

Alkoholbaserte:

≤5 % 2-butoksyetanol CAS 111-76-2

≤10 % butyldiglykol CAS 112-34-5

≤70 % isopropanol (propan-2-ol) CAS 67-63-0

≤10 % tridecanol CAS 69011-36-5

<10 % alkohol, C12-14, etoksylyert CAS 68439-50-9

≤70 % rødsprit CAS 64-17-5

Sulfatbaserte:

≤0,1 % PHMB CAS 27083-27-8

≤55 % kaliumperoksymonosulfat CAS 70693-62-8

≤3 % kaliumpersulfat CAS 7727-21-1

Ammonium- og kloridbaserte:

≤5 % benzalkoniumklorid CAS 68424-85-1

≤0,28 % benzetoniumklorid CAS 121-54-0

≤10 % Benzyl-C23-18 alkyl-dimetyl-ammoniumklorid CAS 8001-54-5

≤2 % klorhexidin CAS 55-56-1

≤10 % didecyldimetyl-ammoniumklorid CAS 7173-51-5

≤0,5 % kvaternære ammoniumforbindelser CAS 68956-79-6

<5 % Benzyl-C 12-18 alkyl-dimetyl-ammoniumklorider CAS 63891-01-5

Andre:

≤10 % Glutaral CAS 111-30-8

≤0,63 % natriumhypokloritt CAS 7681-52-9

≤7,5 % povidone-iodine CAS 25655-41-8

0,5 % disodium-cocoampho-dipropionate CAS 68604-71-7

≤1,4 % hydrogenperoksid CAS 7722-84-1

Få tilgang til den siste listen over godkjente rengjøringsmidler via www.adeptmedical.com/resources

Tørking

Alle komponentene skal være helt tørket før bruk.

Vedlikehold, inspeksjon og testing

Alle komponenter:

- Kontroller at det ikke er synlige skader eller skarpe kanter, f.eks. sprekker.

STARBoard, X-Ray Shield:

- Kontroller at det ikke er synlige karbonfibre.

STARBoard:

- Kontroller at alle svingledd roterer med riktig mengde friksjon. Juster om nødvendig.

Extension Tray:

- Kontroller at Extension Tray er riktig festet og montert på STARBoard.

Innpakking

Det er ikke nødvendig å pakke inn utstyret etter desinfisering.

Sterilisering

Dette utstyret skal ikke steriliseres.

Oppbevaring

Etter at desinfisering er utført og alle komponentene er tørre, skal utstyret oppbevares på et tørt sted.

Avhending

Et brukt produkt utgjør en biologisk fare og skal dekontamineres i henhold til anvisningene som er oppgitt under «Anvisninger for desinfisering». Kontakt produsenten på adeptmedical@adept.co.nz for material-spesifikasjoner ved behov. Avhendes i henhold til klinikkens interne retningslinjer og med hensyn til lokale forskrifter.

Alvorlige hendelser

Enhver alvorlig hendelse som oppstår i forbindelse med enheten, skal rapporteres umiddelbart til:

- Den kompetente myndighet i gjeldende medlemsstat.
- Produsenten bruker skjemaet for rapportering av alvorlige hendelser som finnes på Adept Medical-nettstedet: www.adeptmedical.com/contact/serious-incident-reporting-form

Disse anvisningene er kontrollert og godkjent av produsenten av det medisinske utstyret som riktig prosedyre for klargjøring av utstyret for gjentatt bruk. Det er operatørens ansvar å sørge for at utstyret behandles og brukes på riktig måte og med/av riktig materiell og personell på anlegget for å oppnå ønsket resultat. Dette krever kontroller og/eller valideringer og rutinemessig overvåking av prosessen.

Gå til [Adept Medical](http://www.adeptmedical.com) for detaljerte visuelle anvisninger knyttet til dette utstyret. www.adeptmedical.com

	Strona	
Instrukcja Użycia	1	
Rejestracja produktu	2	
Spis Treści	3	
Odpakowywanie	4	
Montaż	4	
Sprawdzić przeguby cierne i wyregulować w razie potrzeby	4	
Dokręcić	4	
Poluzować	4	
Uruchomienie	5	
Obłożenie (opcja)	5	
Klejenie (Opcjonalnie)	6	
Opcje pozycjonowania dłoni	6	
Uruchomienie	6	
Części zamienne	7	
Kody produktów	7	
Kody elementów	7	
Dokręcić	7	
Poluzować	7	
Instrukcje dotyczące konserwacji:	7	
Kody elementów płyty (STARBoard)	8	
Weryfikacja tabeli obrazów	8	
Produkt został oceniony pod kątem ryzyka, aby działał zgodnie z poniższymi specyfikacjami	8	
Kątowanie stołu: +/- 15° boczne & wzdłużne	8	
Powierzchnia stołu: Płaska	8	
Podstawowe Informacje	10	

Informacje

Przeznaczenie

- Płyta (STARBoard): do podparcia ramienia pacjenta w pozycji leżącej, ułatwiając przeprost w celu uzyskania dostępu promieniowego.
- Dodatkowa taca (Extension Tray): zapewnia przejściową powierzchnię roboczą od miejsca dostępu promieniowego do wózka.
- Oslona IR (IR Shield): zapewnia lekarzowi ochronę przed promieniowaniem rozproszonym.

Użytkownicy, dla których produkt jest przeznaczony/wymagania dotyczące szkolenia

Przeznaczony do użytku przez przeszkolony personel medyczny.

Grupa docelowa pacjentów

Dorosły pacjent płci męskiej lub żeńskiej wymagający diagnostyki obrazowej i terapii obrazowej.

Przeciwwskazania

- Nie stosować u pacjentów powyżej 135 kg.
- Nie do użytku pediatrycznego.

Ostrzeżenia i przestrogi

- Przed użyciem zapoznać się z instrukcją obsługi.
- Upewnić się, że przeprowadzono czyszczenie przygotowawcze.
- Upewnić się, że przeprowadzono kontrolę przygotowawczą produktu.
- Nie stosować u pacjentów powyżej 135 kg.
- Do unieruchamiania niespokojnego pacjenta (patrz strona 6).
- Nie do użytku pediatrycznego.

Wytyczne dotyczące zgłaszania incydentów

W przypadku reklamacji i incydentów dotyczących produktów prosimy o wypełnienie formularza na:

www.adeptmedical.com/contact/service-and-repairs

Wstępne kontrole i czyszczenie

Czyszczenie

Patrz instrukcje dotyczące dezynfekcji.

Kontrole produktów

- Brak odsłoniętego włókna węglowego.
- Brak pęknięć na powierzchni z włókna węglowego.
- Brak widocznych uszkodzeń lub ostrych krawędzi, np. pęknięć.

Płyta (STARBoard)

- Upewnić się, że wszystkie przeguby obrotowe mogą się obracać z odpowiednim tarciem i wyregulować, jeśli to konieczne (patrz strona 4).
- Prawidłowe umiejscowienie (patrz strona 5).
- Pacjent ma dostęp do uchwytu (Handle) (patrz strona 5).

Oslona (IR Shield)

- Zapewnić prawidłowe umieszczenie płyty podstawy (Daggerboard) (patrz strona 6)
- Sprawdzić, czy osłona RTG (X-Ray Shield) jest prawidłowo zmontowana z płytą podstawy (Daggerboard) (patrz strona 6)

Podpórka pod ramię (Arm Support Pad)

- Brak widocznych uszkodzeń lub rozdarć.

Dezynfekcja

Ostrzeżenia

- Niedostateczne czyszczenie może zakłócić proces dezynfekcji i prowadzić do przenoszenia patogenów.
- Nie należy używać żadnych środków dezynfekujących ani środków ściernych/korozyjnych, które nie znajdują się na liście zatwierdzonych środków czyszczących.
- Należy zawsze czytać instrukcje producenta i konsultuj się z MSDS producenta dotyczącymi produktów czyszczących i dezynfekujących.
- Nie stosować żadnej procedury czyszczenia, która wiąże się z przekroczeniem temperatury 65°C/149°F.
- Niektóre środki dezynfekujące mogą powodować lekkie przebarwienia miękkiego niebieskiego materiału zastosowanego na niektórych elementach z asortymentu produktów. Nie wpływa to na wytrzymałość, a produkt pozostaje odpowiedni do przeznaczonego celu.

Ograniczenia użytkowania

Przerwij używanie, jeśli:

- występują jakiegolwiek pęknięcia lub rozdarcia.
- widoczne jest jakiegolwiek odsłonięte włókno węglowe.

Instrukcje dotyczące dezynfekcji

Obróbka wstępna w miejscu użycia

Ważne jest, aby wyczyścić produkt po wyjęciu z opakowania i po każdym zabiegu. Upewnić się, że wszystkie obszary, w tym złącza, zaciski, gniazda, wsporniki i dźwignie, zostały dokładnie oczyszczone po użyciu, aby usunąć wszelkie nagromadzone zanieczyszczenia, które mogą być obecne po zabiegu.

Przygotowanie przed czyszczeniem

- Dodatkowa taca (Extension Tray): odłącz tacę dodatkową (Extension Tray) od płyty (STARBoard).
- Płyta (STARBoard): wyjąć płytę (STARBoard) spod materaca.
- Podpórka pod ramię (Arm Support Pad): wyjąć podpórkę pod ramię (Arm Support Pad) z płyty (STARBoard).
- Oslona IR (IR Shield): usuną z płyty podstawy (Daggerboard).
- Płyta podstawy (Daggerboard): wyjąć spod materaca.

www.adeptmedical.com/imaging-table-accessories/ir-system/training?group=cleaning-instructions

Czyszczenie: Ręczne

- Jeśli widoczne są jakiegolwiek pozostałości, splukać pod wodą, ale unikać zanurzania urządzenia.
- Można użyć miękkiego pędzla z włosia.
- Upewnić się, że urządzenie jest całkowicie wysuszone przed dezynfekcją.

Dezynfekcja

Należy zapoznać się z listą zatwierdzonych środków czyszczących stronie), aby wybrać odpowiedni środek dezynfekujący.

Płyta (STARBoard)

- Za pomocą szmatki zwilżonej zatwierdzonym środkiem dezynfekującym wytrzeć wszystkie powierzchnie, podłokietnik (Armrest), uchwyt (Handle), przegub sworznia (Wrist Pivot) i ustawić urządzenie tak aby wytrzeć całe ramię suwaka (Slider Arm).

Dodatkowa taca (Extension Tray)

- Wszystkie powierzchnie i okolice wspornika wytrzeć szmatką zwilżoną zatwierdzonym środkiem dezynfekującym.

Oslona (IR Shield)

- Wszystkie powierzchnie, włącznie z wnętrzem otworu płyty podstawy (Daggerboard), wytrzeć szmatką zwilżoną zatwierdzonym środkiem dezynfekującym.

Podpórka pod ramię (Arm Support Pad)

- Wszystkie powierzchnie wytrzeć szmatką zwilżoną zatwierdzonym środkiem dezynfekującym.

Lista zatwierdzonych środków czyszczących

Zatwierdzone środki dezynfekujące poszczególnych marek

Płyny:

ORION Laboratories - 70% alkohol izopropylowy

Jaychem Industries - 2% chlorheksydyny / 70% alkoholu

Betadine - Powidon jodu (7,5%)

BODE Chemie GmbH - Kohrsolin FF

STERIS - Spray kryjący TB

CaviCide - Metrex Research

Środki rozpuszczalne:

Du Pont - Tabletki Rely+On Virkon

Chusteczki do powierzchni:

Wybielacz PDI Sani-Cloth

AF3 PDI Sani-Cloth

Reynard Health Supplies - Chusteczki do dezynfekcji powierzchni

Metrex Research - CaviWipes

Chusteczki Clinell - Uniwersalne (Zielone)

Chusteczki z nadtlenkiem wodoru Clorox

Zatwierdzone aktywne składniki dezynfekujące

Na bazie kwasu:

≤10% kwas jabłkowy CAS 6915-15-7

≤6% Kwas amidosulfonowy CAS 5329-14-6

Na bazie alkoholu:

≤5% 2-butoksyetanol CAS 111-76-2

≤10% butylodiglikol CAS 112-34-5

≤70% alkohol izopropylowy (propan-2-ol) CAS 67-63-0

≤10% tridekanol CAS 69011-36-5

<10% alkohole, C12-14, etoksylowane CAS 68439-50-9

≤70% denaturowany etanol CAS 64-17-5

Na bazie siarczanów:

≤0,1% PHMB CAS 27083-27-8

≤55% peroksymonosiarczan potasu CAS 70693-62-8

≤3% nadsiarczan potasu CAS 7727-21-1

Na bazie amoniaku i chlorków:

≤5% chlorek benzalkoniowy CAS 68424-85-1

≤0,28% chlorek benzetoniowy CAS 121-54-0

≤10% chlorek benzylo-C23-18-alkilo-dimetyloamoniowy CAS 8001-54-5

≤2% chlorheksydyna CAS 55-56-1

≤10% chlorek didecyldimetyloamoniowy CAS 7173-51-5

≤0,5% czwartorzędowe związki amoniowe CAS 68956-79-6

<5% chlorki benzylo-C12-18 alkilodimetyloamoniowe CAS 63891-01-5

Inne:

≤10% glutaral CAS 111-30-8

≤0,63% podchloryn sodu CAS 7681-52-9

≤7,5% Powidon Jod CAS 25655-41-8

0,5% dipropionian disodowy kakaoamponu CAS 68604-71-7

≤1,4% nadtlenek wodoru CAS 7722-84-1

Dostęp

Dostęp do najnowszej listy zatwierdzonych środków czyszczących można uzyskać na stronie www.adeptmedical.com/resources

Suszenie

Wszystkie elementy należy dokładnie wysuszyć przed użyciem.

Konserwacja, kontrola i testowanie

Wszystkie elementy:

- upewnić się, że nie ma widocznych uszkodzeń ani ostrych krawędzi, np. pęknięć.

Płyta (STARBoard), osłona RTG (X-Ray Shield):

- upewnić się, że nie jest widoczne żadne odsłonięte włókno węglowe.

Płyta (STARBoard):

- upewnić się, że wszystkie przeguby obrotowe mogą się obracać z odpowiednim tarciem i wyregulować, jeśli to konieczne.

Dodatkowa taca (Extension Tray):

- sprawdzić, czy dodatkowa taca (Extension Tray) jest prawidłowo przymocowana do płyty (STARBoard).

Opakowanie

Nie jest wymagane pakowanie urządzenia po dezynfekcji.

Sterylizacja

To urządzenie nie powinno być poddawane procesom sterylizacji.

Przechowywanie

Po zakończeniu dezynfekcji i wyschnięciu wszystkich elementów urządzenie należy przechowywać w suchym miejscu.

Utylizacja

Zużyty produkt stanowi zagrożenie biologiczne, należy odkazić go zgodnie z instrukcją podaną w Instrukcji dezynfekcji i skontaktować się z producentem pod adresem aadeptmedical@adept.co.nz w celu uzyskania specyfikacji materiału, jeśli jest to wymagane. Utylizować zgodnie z wewnętrzną polityką kliniki, biorąc pod uwagę lokalne przepisy.

Poważne incydenty

Każdy poważny incydent, który ma miejsce w związku z urządzeniem powinien być niezwłocznie zgłaszany do:

- Właściwego organu odpowiedniego państwa członkowskiego.
- Wytwórcy korzystającego z Formularza zgłaszania poważnych incydentów znajdującego się na Stronie Adept Medical: www.adeptmedical.com/contact/serious-incident-reporting-form

Powyższe instrukcje zostały zatwierdzone przez producenta wyrobu medycznego jako umożliwiające przygotowanie wyrobu medycznego do ponownego użycia. Obowiązkiem przetwórcy jest zapewnienie, że przetwarzanie, faktycznie przeprowadzone przy użyciu sprzętu, materiałów i personelu w zakładzie przetwórstwa, przyniesie pożądane rezultaty. Wymaga to weryfikacji i/lub walidacji oraz rutynowego monitorowania procesu.

Aby uzyskać szczegółowe instrukcje wizualne związane z tym urządzeniem należy odwiedzić Adept Medical. www.adeptmedical.com

Página	
Instruções de Utilização	1
Registo de produto	2
Índice	3
Desembalagem	4
Montagem	4
Verifique as articulações de fricção e, se necessário, ajuste	4
Apertar	4
Desapertar	4
Instalação	5
Cobertura (opcional)	5
Batida (opcional)	6
Opções de posição de mão	6
Instalação	6
Peças sobresselentes	7
Códigos de produtos	7
Códigos de componentes	7
Apertar	7
Desapertar	7
Instruções de manutenção:	7
Códigos de componentes STARBoard	8
Verificação da tabela de imagens	8
O produto foi avaliado quanto ao risco para operar dentro das especificações abaixo	8
Ângulo da marquesa: +/- 15° lateral e longitudinal	8
Superfície da marquesa: Plana	8
Informação Essencial	10

Informação

Finalidade prevista

- STARBoard: apoiar o braço do paciente deitado de modo a facilitar a sua hiperextensão para acesso radial.
- Tabuleiro de extensão (Extension Tray): oferecer uma superfície de trabalho transicional entre o local de acesso radial e o carrinho.
- Proteção IR: Para fornecer proteção contra radiação dispersa para o médico.

Utilizador previsto/Formação necessária

A utilização destina-se a profissionais médicos qualificados

Grupo-alvo de pacientes

Paciente adulto, sexo masculino ou feminino que necessite de um diagnóstico de imagem e terapia orientada por imagem.

Contra-indicações

- O peso do paciente não deve exceder os 135 kg.
- Não se destina a uso pediátrico.

Avisos e precauções

- Assegure-se da leitura das instruções de utilização antes da utilização do produto.
- Assegure-se de que são efetuadas as limpezas preparatórias.
- Assegure-se de que efetua as verificações de preparação do produto.
- Não utilize em pacientes cujo peso exceda os 135 kg.
- Proporcionar contenção a um paciente agitado (consulte a página 6).
- Não se destina a uso pediátrico.

Diretrizes de denúncia de incidente

Para fins de queixa ou relato de incidentes, preencha o formulário em www.adeptmedical.com/contact/service-and-repairs

Verificações iniciais e limpeza

Limpeza

Consulte as instruções de desinfeção.

Verificações do produto

- Inexistência de fibra de carbono exposta
- Inexistência de quebras na superfície de fibra de carbono.
- Inexistência de danos ou de pontas salientes, como fraturas.

STARBoard

- Assegure-se de que todas as articulações giratórias podem rodar com a quantidade necessária de fricção e, se necessário, ajuste. (consulte a página 4).
- Posicionamento correto (consulte a página 5).
- O paciente pode aceder à pega para agarrar (consulte a página 5).

Proteção IR

- Assegure-se da posição correta da placa (Daggerboard) (consulte a página 6)
- Assegure-se de que a proteção raio-X (X-Ray Shield) se encontra devidamente colocada na placa (Daggerboard) (consulte a página 6)

Almofada de suporte para braço (Arm Support Pad)

- Sem danos visíveis ou rasgos.

Desinfeção

Avisos

- Uma limpeza inadequada pode comprometer o processo de desinfeção e induzir a uma transmissão de organismos patogénicos.
- Não utilize produtos de desinfeção ou agentes abrasivos/corrosivos que não constem na lista de produtos de limpeza aprovados.
- Leia sempre as instruções do produto e consulte a MSDS do fabricante para os produtos de limpeza e desinfeção.
- Não recorra a processos de limpeza que excedam os 65 °C/149 °F.
- Alguns produtos desinfetantes podem causar uma leve descoloração do material azul e macio utilizado em alguns componentes do produto. Isto não afeta a integridade do produto e permanecerá apto para o seu propósito.

Limitações de processamento

Pare a utilização se:

- Quaisquer fraturas, quebras ou rasgos estiverem presentes.
- Houver fibra de carbono visível.

Instruções de desinfeção

Tratamento inicial de utilização

É importante limpar o produto logo que seja removido da embalagem e após cada procedi-mento. Assegure-se de que todas as áreas, incluindo, articulações, clips, encaixes, suportes e alavancas são limpas minuciosamente após a utilização de modo a remover toda a acumulação de sujidade que pode permanecer após um procedimento.

Preparação antes de limpeza

- Tabuleiro de extensão (Extension Tray): retire o tabuleiro de extensão (Extension Tray) da STARBoard.
- STARBoard: retire a STARBoard de debaixo do colchão.
- Almofada de suporte para braço: retire a almofada de suporte para braço (Arm Support Pad) da STARBoard.
- Proteção IR: retire da placa (Daggerboard).
- Placa (Daggerboard): retire de debaixo do colchão.

www.adeptmedical.com/imaging-table-accessories/ir-system/training?group=cleaning-instructions

Limpeza: Manual

- Caso haja resíduos visíveis presentes, enxagúe com água, evitando sempre submergir o aparelho.
- Pode utilizar uma escova de cerdas macias.
- Assegure-se de que o produto está completamente seco antes da desinfeção.

Desinfeção

Consulte a lista de produtos de limpeza aprovados para uma seleção de agentes de desinfeção adequados.

STARBoard

- Limpe todas as superfícies com um pano humedecido num desinfetante aprovado, incluindo o apoio de braço (Armrest), pega (Handle), eixo de pulso (Wrist Pivot) e ajuste o aparelho de modo a limpar o braço deslizante (Slider Arm) por completo.

Tabuleiro de extensão (Extension Tray)

- Limpe todas as superfícies e a área do suporte com um pano humedecido num desinfetante aprovado.

Proteção IR

- Limpe todas as superfícies com um pano humedecido num desinfetante aprovado, incluindo a ranhura na placa (Daggerboard).

Almofada de suporte para braço (Arm Support Pad)

- Limpe todas as superfícies com um pano humedecido num desinfetante aprovado.

Lista de produtos de limpeza aprovados

Desinfetante aprovado por marcas

Líquidos:

ORION Laboratories - Álcool isopropílico 70%
Jaychem Industries - Clorexidina 2%/Álcool 70%
Betadine - Iodopovidona (7,5%)
BODE Chemie GmbH - Kohrsolin FF
STERIS - Coverage Spray TB
CaviCide - Metrex Research

Dissolvente:

Du Pont - Pastilhas Rely+On Virkon

Toalhitas de limpeza:

PDI Sani-Cloth Lixívia
PDI Sani-Cloth AF3
Reynard Health Supplies - Toalhitas de desinfeção de superfícies
Metrex Research - CaviWipes
Toalhitas Clinell - Universais (Verdes)
Toalhitas de peróxido de hidrogénio da Clorox

Ingredientes de desinfeção ativa aprovados

Base de ácido:

Ácido málico ≤10% CAS 6915-15-7

Ácido sulfâmico ≤6% CAS 5329-14-6

Base de álcool:

2-Butoxietanol ≤5% CAS 111-76-2

Butildiglicol ≤10% CAS 112-34-5

Álcool isopropílico ≤70% (Propan-2-ol) CAS 67-63-0

Tridecanol ≤10% CAS 69011-36-5

Álcoois <10%, C12-14, etoxilados CAS 68439-50-9

Etanol desnaturalizado ≤70% CAS 64-17-5

Base de sulfatos:

PHMB ≤0,1% CAS 27083-27-8

Peroximonosulfato de potássio ≤55% CAS 70693-62-8

Persulfato de potássio ≤3% CAS 7727-21-1

Base de amónio e cloro:

Cloreto de benzalcónio ≤5% CAS 68424-85-1

Cloreto de benzetónio ≤0,28% CAS 121-54-0

Cloreto de benzalcónio-C23-18 ≤10% CAS 8001-54-5

Clorexidina ≤2% CAS 55-56-1

Cloreto de didecildimetilamónio ≤10% CAS 7173-51-5

Sais de amónio quaternário ≤0,5% CAS 68956-79-6

Cloretos de benzalcónio-C 12-18 <5% CAS 63891-01-5

Outros:

Glutaraldeído ≤10% CAS 111-30-8

Hipoclorito de sódio ≤0,63% CAS 7681-52-9

Iodopovidona ≤7,5% CAS 25655-41-8

Dipropionato de cocoamfodiacetato dissódico 0,5% CAS68604-71-7

Peróxido de hidrogénio ≤1,4% CAS 7722-84-1

Aceda à lista mais recente de produtos de limpeza aprovados via www.adeptmedical.com/resources

Secagem

Todos os componentes devem encontrar-se devidamente secos antes de cada utilização.

Manutenção, Inspeção e testagem

Todos os componentes:

- Assegure-se da inexistência de danos ou de pontas salientes como fraturas.

STARBoard, proteção raio-X (X-Ray Shield):

- Assegure-se da inexistência de fibra de carbono visível.

STARBoard:

- Assegure-se de que todas as articulações giratórias podem rodar com a quantidade necessária de fricção e, se necessário, ajuste.

Tabuleiro de extensão (Extension Tray):

- Assegure-se de que o tabuleiro de extensão (Extension Tray) se encontra devidamente instalado na STARBoard.

Embalagem

Não necessita de voltar a inserir o produto na embalagem após desinfeção.

Esterilização

Este produto não deve ser submetido a processos de esterilização.

Armazenamento

Assim que a desinfeção estiver concluída e todos os componentes estiverem secos, o produto deve ser armazenado num ambiente seco.

Eliminação

O produto utilizado é um risco biológico, efetue a descontaminação de acordo com as instruções fornecidas nas Instruções de desinfeção e contacte o fabricante através de adeptmedical@adept.co.nz caso necessite de especificações do material. Elimine o produto de acordo com as políticas internas da clínica e em conformidade com as regulamentações locais.

Incidentes graves

Qualquer incidente que ocorra relacionado com o produto deve ser imediatamente denunciado:

- À autoridade competente do estado membro vigente.
- Ao fabricante, preenchendo o formulário de incidentes graves disponível no website da Adept Medical: www.adeptmedical.com/contact/serious-incident-reporting-form

As instruções que constam acima foram validadas pelo fabricante do produto médico como sendo capazes de preparar o instrumento para repetidas utilizações. O encarregado permanece responsável por garantir que todos os processos, como a utilização efetiva do equipamento, materiais e funcionários nas instalações de processamento, atingem o resultado pretendido. Isto necessita de verificação e/ou validação e monitorização de rotina do processo.

Visite o website da Adept Medical para instruções visuais detalhadas relacionadas com este produto. www.adeptmedical.com

	Pagină	1
Instrucțiuni de utilizare		1
Inregistrarea produsului		2
Cuprins		3
Despachetare		4
Asamblare		4
Verificați articulațiile de frecare și reglați-le dacă este necesar		4
Strângere		4
Slăbire		4
Configurare		5
Drapare (opțională)		5
Fixare cu bandă (opțional)		6
Opțiuni de poziționare a mâinii		6
Configurare		6
Piese de schimb		7
Codurile produselor		7
Codurile componentelor		7
Strângere		7
Slăbire		7
Instrucțiuni de întreținere:		7
Codurile componentelor STARBoard		8
Verificarea tabelului de imagini		8
Produsul a fost evaluat pentru a funcționa în conformitate cu specificațiile de mai jos		8
Înclinația mesei: +/- 15° lateral și longitudinal		8
Suprafața mesei: plană		8
Informații esențiale		10

Informații

Scopul prevăzut

- Planșetă (STARBoard): Să susțină brațul pacientului în decubit dorsal, facilitând hiperextensia pentru accesul radial.
- Tavă de extindere (Extension Tray): Pentru a oferi o suprafață de lucru de tranziție de la locul de acces radial la cărucior.
- Protecție IR (IR Shield): Pentru a oferi clinicianului protecție împotriva radiațiilor parazite.

Utilizatorul vizat/necesitate de instruire

Produsul este destinat utilizării de către profesioniști instruiți din domeniul sănătății.

Grup țintă de pacienți

Pacienții adulți de sex masculin sau feminin care necesită imagistică de diagnosticare și terapie ghidată imagistic.

Contraindicații

- A nu se utiliza la pacienții cu greutatea peste 135 kg.
- Produsul nu este destinat utilizării pediatrice.

Avertismente și precauții

- Citiți instrucțiunile înainte de utilizare.
- Efectuați curățarea pregătitoare.
- Verificați produsul înainte de utilizare.
- A nu se utiliza la pacienți cu greutatea peste 135 kg.
- Pentru a imobiliza pacienții neliniștiți (consultați pagina 6).
- Produsul nu este destinat utilizării pediatrice.

Ghid de raportare a incidentelor

Pentru reclamații și incidente cu privire la acest produs, vă rugăm să completați formularul la:

www.adeptmedical.com/contact/service-and-repairs

Verificări inițiale și curățare

Curățare

Consultați instrucțiunile de dezinfectare.

Verificări ale produsului

- Fără fibră de carbon expusă.
- Fără rupturi pe suprafața fibrei de carbon.
- Fără deteriorare vizibilă sau margini ascuțite, de ex. fisuri.

Planșetă (STARBoard)

- Asigurați-vă că toate articulațiile pivotante se pot roti cu o frecare corespunzătoare și reglați-le dacă este necesar (consultați pagina 4).
- Poziționarea corectă (consultați pagina 5).
- Pacientul poate prinde mânerul (consultați pagina 5).

Protecție IR (IR Shield)

- Asigurați-vă de amplasarea corectă a planșei de ghidare (daggerboard) (consultați pagina 6).
- Asigurați-vă că protecția la radiații X (X-Ray Shield) este așezată corect în planșeta de ghidare (daggerboard) (consultați pagina 6).

Tampon de susținere braț (Arm Support Pad)

- Nu există daune vizibile sau fisuri.

Dezinfectare

Avertismente

- Curățarea insuficientă poate compromite procesul de dezinfectare și poate duce la transmiterea agenților patogeni.
- Nu utilizați produse dezinfectante sau agenți abrazivi/corozivi care nu se află pe lista agenților de curățare aprobați.
- Citiți întotdeauna instrucțiunile producătorului și consultați fișa cu date de securitate (MSDS) a producătorului pentru produsele de curățare și dezinfectare.
- Nu utilizați nicio procedură de curățare care depășește 65 °C/149 °F.
- Unii dezinfectanți pot provoca o ușoară decolorare a materialului albastru moale utilizat pe unele componente din gama de produse. Acest lucru nu va afecta rezistența, iar produsul rămâne corespunzător pentru utilizare.

Limitări ale utilizării

Întrerupeți utilizarea produsului dacă:

- Există orice fisuri, rupturi sau deteriorări.
- Este vizibilă orice fibră de carbon expusă.

Instrucțiuni de dezinfectare

Tratamentul inițial la punctul de utilizare

Este important să curățați produsul atunci când acesta este scos din ambalaj și după fiecare procedură. Asigurați-vă că toate zonele, inclusiv articulațiile, clemele, elementele de fixare, suporturile și părghiile sunt curățate corespunzător după utilizare pentru a îndepărta toate depunerile de contaminanți care pot fi prezente în urma unei proceduri.

Pregătire înainte de curățare

- Tavă de extindere (Extension Tray): detașați tava de extindere (Extension Tray) de la planșetă (STARBoard).
- Planșetă (STARBoard): scoateți planșeta (STARBoard) de sub saltea.
- Tampon de susținere braț (Arm Support Pad): scoateți tamponul de susținere pentru braț (Arm Support Pad) de pe planșetă (STARBoard).
- Protecție IR (IR Shield): îndepărtați-o de la planșeta de ghidare (Daggerboard).
- Planșetă de ghidare (Daggerboard): îndepărtați-o de sub saltea.

www.adeptmedical.com/imaging-table-accessories/ir-system/training?group=cleaning-instructions

Curățare: Manuală

- Dacă există reziduuri vizibile, clățiți sub jet de apă, dar evitați scufundarea dispozitivului în apă.
- Se poate folosi o perie de curățare cu peri moi.
- Asigurați-vă că dispozitivul este complet uscat înainte de dezinfectare.

Dezinfectare

Consultați lista agenților de curățare aprobați pentru a alege un dezinfectant adecvat.

Planșetă (STARBoard)

- Cu o cârpă umezită cu un dezinfectant aprobat, ștergeți toate suprafețele, suportul pentru braț (Armrest), mânerul (Handle), pivotul pentru încheietură (Wrist Pivot,) și reglați dispozitivul pentru a șterge întregul braț glisant (Slider Arm).

Tavă de extindere (Extension Tray)

- Ștergeți toate suprafețele și zona elementelor de fixare cu o cârpă umezită cu un dezinfectant aprobat.

Protecție IR (IR Shield)

- Cu o cârpă umezită cu un dezinfectant aprobat, ștergeți toate suprafețele, inclusiv în interiorul fantei de pe planșeta de ghidare (Daggerboard).

Tampon de susținere braț (Arm Support Pad)

- Cu o cârpă umezită cu un dezinfectant aprobat, ștergeți toate suprafețele.

Lista agenților de curățare aprobați

Dezinfectanți aprobați după mărci

Soluții lichide:

ORION Laboratories - 70 % alcool izopropilic
Jaychem Industries - 2 % clorhexidină/70 % alcool
Betadine - Povidonă iodată (7,5 %)
BODE Chemie GmbH - Kohrsolin FF
STERIS - Coverage Spray TB
CaviCide - Metrex Research

Agenți care se dizolvă:

Du Pont - Tablete Rely+On Virkon

Servețele pentru suprafețe:

PDI Sani-Cloth Bleach
PDI Sani-Cloth AF3
Reynard Health Supplies - Servețele dezinfectante pentru suprafețe
Metrex Research - CaviWipes
Clinell Wipes - Universal (verde)
Servețele Clorox cu peroxid de hidrogen

Substanțe active dezinfectante aprobate

Pe bază de acid:

≤10 % acid malic CAS 6915-15-7

≤6 % acid sulfamic CAS 5329-14-6

Pe bază de alcool:

≤5 % 2-butoxietanol CAS 111-76-2

≤10 % butildiglicol CAS 112-34-5

≤70 % alcool izopropilic (propan-2-ol) CAS 67-63-0

≤10 % tridecanol CAS 69011-36-5

<10 % alcoolii, C12-14, etoxilați CAS 68439-50-9

≤70 % etanol denaturat CAS 64-17-5

Pe bază de sulfat:

≤0,1 % PHMB CAS 27083-27-8

≤55 % peroximonosulfat de potasiu CAS 70693-62-8

≤3 % persulfat de potasiu CAS 7727-21-1

Pe bază de amoniu și clorură:

≤5 % clorură de benzalconiu CAS 68424-85-1

≤0,28 % clorură de benzetoniu CAS 121-54-0

≤10 % clorură de benzil-C23-18-alchil-dimetil amoniu CAS 8001-54-5

≤2 % clorhexidină CAS 55-56-1

≤10 % clorură de didecil-dimetil-amoniu CAS 7173-51-5

≤0,5 % compuși cuaternari de amoniu CAS 68956-79-6

<5 % cloruri de benzil-C 12-18-alchildimetil amoniu CAS 63891-01-5

Altele:

≤10 % glutaral CAS 111-30-8

≤0,63 % hipoclorit de sodiu CAS 7681-52-9

≤7,5 % iod povidonă CAS 25655-41-8

0,5 % cocoamfodipropionat disodic CAS 68604-71-7

≤1,4 % peroxid de hidrogen CAS 7722-84-1

Accesați cea mai recentă listă de agenți de curățare aprobați la www.adeptmedical.com/resources

Uscare

Toate componentele trebuie uscate bine înainte de utilizare.

Întreținere, inspecție și testare

Toate componentele:

- Asigurați-vă că nu există daune vizibile sau margini ascuțite, de ex. fisuri. Planșetă (STARBoard), protecție radiații X (X-Ray Shield):
- Asigurați-vă că nu este vizibilă nicio fibră de carbon expusă.

Planșetă (STARBoard):

- Asigurați-vă că toate articulațiile pivotante se pot roti cu o frecare corespunzătoare și reglați-le dacă este necesar.

Tavă de extindere (Extension Tray):

- Asigurați-vă că tava de extindere (Extension Tray) este atașată corect și fixată pe planșetă (STARBoard).

Ambalare

Nu este necesară ambalarea dispozitivului după dezinfectare.

Sterilizare

Acest dispozitiv nu trebuie supus proceselor de sterilizare.

Depozitare

Odată ce procedura de dezinfectare este completă și toate componentele sunt uscate, dispozitivul trebuie depozitat într-un loc uscat.

Eliminare

Produsul uzat este un pericol biologic; decontaminați conform instrucțiunilor furnizate în Instrucțiunile de dezinfectare și contactați producătorul la adeptmedical@adept.co.nz pentru specificațiile materialelor, dacă este necesar. Eliminați conform politicii interne a clinicii, respectând reglementările locale.

Incidente grave

Orice incident grav care are loc în legătură cu dispozitivul trebuie raportat imediat la:

- Autoritatea competentă a statului membru respectiv.
- Producător, utilizând formularul de raportare a incidentelor grave disponibil pe site-ul web Adept Medical: www.adeptmedical.com/contact/serious-incident-reporting-form

Instrucțiunile furnizate mai sus au fost validate de producătorul dispozitivului medical ca fiind capabile să pregătească un dispozitiv medical pentru reutilizare. Este responsabilitatea operatorului să se asigure că utilizarea, așa cum este efectuată folosind echipamente, materiale și personal din unitatea de prelucrare, atinge rezultatul dorit. Acest lucru necesită verificarea și/sau validarea și monitorizarea de rutină a procesului.

Vizitați site-ul web Adept Medical pentru instrucțiuni vizuale detaliate legate de acest dispozitiv.
www.adeptmedical.com

Страница	
Инструкции по эксплуатации	1
Регистрация изделия	2
Содержание	3
Распаковка	4
Сборка	4
Проверьте фрикционные соединения и при необходимости отрегулируйте их	4
Затянуть	4
Ослабить	4
Подготовка к эксплуатации	5
Покрытие простыней медицинской (при необходимости)	5
Фиксация руки клейкой лентой (при необходимости)	6
Варианты расположения руки	6
Подготовка к эксплуатации	6
Компоненты изделия	7
Артикулы изделий	7
Артикулы компонентов	7
Затянуть	7
Ослабить	7
Инструкции по техническому обслуживанию:	7
Артикулы компонентов STARBoard	8
Совместимость с ангиографическим столом	8
Оценка риска, связанного с эксплуатацией изделия, была проведена в соответствии с приведёнными ниже спецификациями	8
Угол наклона стола: +/- 15° в поперечном и продольном направлении	8
Поверхность стола: плоская	8
Важные сведения	10

Общая информация

Назначение изделия

- STARBoard: поддержка руки пациента, лежащего на спине, что облегчает разгибание лучезапястного сустава для радиального доступа.
- Удлинительная опора (Extension Tray): обеспечение переходной рабочей поверхности от места радиального доступа к тележке.
- Экран рентгеновского излучения (IR Shield): защита врача от рассеянного излучения.

Требования к квалификации и обучению пользователей

Изделие предназначено для использования квалифицированными медицинскими работниками.

Целевая группа пациентов

Взрослые пациенты мужского и женского пола, которым требуются диагностическая томография и процедуры под контролем томографии.

Противопоказания

- Изделие не предназначено для пациентов с массой тела более 135 кг.
- Изделие не предназначено для использования в педиатрии.

Предупреждения и меры предосторожности

- Перед использованием изделия необходимо прочесть инструкции по эксплуатации.
- Перед использованием изделия необходимо проводить его чистку.
- Перед использованием изделия необходимо проводить его проверку.
- Изделие не предназначено для пациентов с массой тела более 135 кг.
- Обеспечьте фиксацию пациента в состоянии покоя (см. стр. 6).
- Изделие не предназначено для использования в педиатрии.

Инструкции по отправке жалоб об изделии

Чтобы отправить жалобу либо сообщить о неудовлетворительном состоянии или функционировании изделия, заполните форму на по адресу: www.adeptmedical.com/contact/service-and-repairs

Проверки и чистка перед использованием

Чистка изделия

См. раздел «Инструкции по дезинфекции».

Проверки изделия

- Убедитесь в отсутствии на изделии оголённых углеродных волокон.
- Убедитесь в отсутствии разрывов углеродных волокон на поверхности изделия.
- Убедитесь в отсутствии на изделии видимых повреждений и острых кромок, например трещин.

STARBoard

- Убедитесь, что все шарнирные соединения можно вращать с соответствующим усилием, и при необходимости отрегулируйте их (см. стр. 4).
- Убедитесь в правильном расположении изделия (см. стр. 5).
- Убедитесь, что пациент может захватить рукоятку (Handle) (см. стр. 5).

Экран рентгеновского излучения (IR Shield)

- Убедитесь в правильном расположении основания (Daggerboard) (см. стр. 6).
- Убедитесь, что экран рентгеновского излучения (X-Ray Shield) должным образом установлен на основании (Daggerboard) (см. стр. 6).

Подушка для руки (Arm Support Pad)

- Убедитесь в отсутствии видимых повреждений и разрывов.

Дезинфекция

Предупреждения

- Недостаточная очистка может привести к нарушению процесса дезинфекции и передаче патогенов.
- Не используйте дезинфицирующие средства и абразивные (коррозионные) вещества, которые не входят в список одобренных чистящих средств.
- Обязательно читайте инструкции производителя чистящих и дезинфицирующих средств и сверяйтесь с их паспортами безопасности (MSDS).
- Не используйте процедуры чистки, при которых температура превышает 65 °C (149 °F).
- Некоторые дезинфицирующие средства могут вызвать незначительное обесцвечивание мягкого синего материала, используемого в некоторых компонентах продукции данной серии. Это не повлияет на прочность и пригодность изделия к эксплуатации.

Ограничения по эксплуатации

Прекратите использование изделия в следующих случаях:

- на изделии имеются трещины, повреждения или разрывы;
- на изделии видны оголённые углеродные волокна.

Инструкции по дезинфекции

Первоначальное обслуживание на месте эксплуатации

Важно проводить чистку изделия после извлечения из упаковки и после каждой процедуры. Убедитесь, что все области, включая соединения, фиксаторы, гнезда, кронштейны и рычаги, тщательно очищены после использования, чтобы удалить все загрязнения, которые могут присутствовать после процедуры.

Подготовка к чистке

- Удлинительная опора (Extension Tray): отсоедините от STARBoard.
- STARBoard: извлеките из-под матраса.
- Подушка для руки (Arm Support Pad): извлеките из STARBoard.
- Экран рентгеновского излучения (IR Shield): извлеките из основания (Daggerboard).
- Основание (Daggerboard): извлеките из-под матраса.

www.adeptmedical.com/imaging-table-accessories/ir-system/training?group=cleaning-instructions

Чистка: вручную

- При наличии видимых загрязнений промойте изделие водой, но не погружайте его в воду.
- Можно использовать щётку с мягкой щетиной.
- Перед дезинфекцией убедитесь, что изделие полностью высохло.

Дезинфекция

Выберите подходящее дезинфицирующее средство согласно списку одобренных чистящих средств.

STARBoard

- Протрите все поверхности, опору для руки (Armrest), рукоятку (Handle), кистевой шарнир (Wrist Pivot), одобренным дезинфицирующим средством и отрегулируйте изделие, чтобы полностью протереть подвижный рычаг (Slider Arm).

Удлинительная опора (Extension Tray)

- Протрите все поверхности и область кронштейна тканью, увлажнённой одобренным дезинфицирующим средством.

Экран рентгеновского излучения (IR Shield)

- Протрите все поверхности, включая внутреннюю поверхность отверстия в основании (Daggerboard), тканью, увлажнённой одобренным дезинфицирующим средством.

Подушка для руки (Arm Support Pad)

- Протрите все поверхности тканью, увлажнённой одобренным дезинфицирующим средством.

Список одобренных чистящих средств

Одобрённые марки дезинфицирующих средств

Жидкости

ORION Laboratories — 70% изопропиловый спирт
Jaychem Industries — 2% хлоргексидин / 70% спирт
Betadine — повидон-йод (7,5%)
BAUD Chemie GmbH — Kohrsolin FF
STERIS — Coverage Spray TB
CaviCide — Meterx Research

Растворимые средства

Du Pont — таблетки Rely+On Virkon

Салфетки для дезинфекции поверхностей

PD1 Sani-Cloth Bleach
PD1 Sani-Cloth AF3
Reynard Health Supplies — салфетки для дезинфекции поверхностей
Meterx Research — CaviWipes
Салфетки Clinell — универсальные (зелёные)
Салфетки, пропитанные перекисью водорода Clorox

Одобрённые активные дезинфицирующие ингредиенты

На основе кислот

≤10% оксиянтарная кислота CAS 6915-15-7

≤6% сульфаминовая кислота CAS 5329-14-6

На основе спиртов

≤5% 2-бутоксизтанол CAS 111-76-2

≤10% бутилдигликоль CAS 112-34-5

≤70% изопропиловый спирт (2-пропалнол) CAS 67-63-0

≤10% тридеканол CAS 69011-36-5

<10% спирты, C12-14, этоксилированный спирт CAS 68439-50-9

≤70% денатурированный этанол CAS 64-17-5

На основе сульфатов

≤0,1% полигексаметиленбигуанидин (PHMB) CAS 27083-27-8

≤55% калия пероксимonosульфат CAS 70693-62-8

≤3% калия персульфат CAS 7727-21-1

На основе аммония и хлоридов

≤5% бензалкония хлорид CAS 68424-85-1

≤0,28% бензетония хлорид CAS 121-54-0

≤10% бензил-С23-18-алкил-диметиламмония хлорид CAS 8001-54-5

≤2% хлоргексидин CAS 55-56-1

≤10% дидецилдиметиламмония хлорид CAS 7173-51-5

≤0,5% четвертичные аммониевые соединения CAS 68956-79-6

<5% бензил-С12-18-алкилдиметиламмония хлорид CAS 63891-01-5

Прочие

≤10% глутарал CAS 111-30-8

≤0,63% натрия гипохлорит CAS 7681-52-9

≤7,5% повидон-йод CAS 25655-41-8

0,5% динатрия кокоамфодипропионат CAS 68604-71-7

≤1,4% перекись водорода CAS 7722-84-1

Новейший список одобренных чистящих средств опубликован на веб-сайте: www.adeptmedical.com/resources

Сушка

Перед использованием изделия все его компоненты необходимо тщательно просушить.

Техническое обслуживание, осмотр и проверка

Все компоненты

- Убедитесь в отсутствии изделия видимых повреждений и острых кромок, например трещин.

STARBoard, экран рентгеновского излучения (X-Ray Shield)

- Убедитесь в отсутствии на изделии оголённых углеродных волокон.

STARBoard

- Убедитесь, что все шарнирные соединения можно вращать с соответствующим усилием, и при необходимости отрегулируйте их.

Удлинительная опора (Extension Tray)

- Убедитесь, что удлинительная опора (Extension Tray) должным образом установлена и закреплена на STARBoard.

Упаковка

После дезинфекции упаковка изделия не требуется.

Стерилизация

Данное изделие не предназначено для стерилизации.

Хранение

После завершения дезинфекции и высыхания всех компонентов изделие следует хранить в сухом месте.

Утилизация

Использованное изделие представляет биологическую опасность, обеззараживайте его в соответствии с указаниями, приведёнными в инструкциях по дезинфекции, и при необходимости обратитесь к производителю на по адресу adeptmedical@adept.co.nz для получения паспорта безопасности. Утилизируйте изделие в соответствии с правилами, принятыми в медицинском учреждении, с учётом местных нормативных требований.

Серьёзные инциденты

О любых серьёзных инцидентах, связанных с изделием, следует незамедлительно сообщать:

- в компетентный орган соответствующей страны;
- производителю посредством формы для отправки отчётов о серьёзных инцидентах на веб-сайте Adept Medical: www.adeptmedical.com/contact/serious-incident-reporting-form

Приведённые выше инструкции были одобрены производителем медицинского изделия как пригодные для подготовки медицинского изделия к повторному использованию. Чтобы получить необходимые результаты, лицо, ответственное за выполнение обработки, обязано обеспечить выполнение инструкций с использованием надлежащего оборудования, материалов и силами соответствующих специалистов в помещении для обработки. Для этого обычно требуется выполнить проверку и (или) подтверждение соблюдения инструкций и осуществлять регулярный контроль их соблюдения.

Посетите сайт Adept Medical для подробных наглядных инструкций, связанных с этим устройством. www.adeptmedical.com

	Strana
Uputstvo za upotrebu	1
Registracija proizvoda	2
Sadržaj	3
Raspakivanje	4
Sklapanje	4
Proverite frikcione spojeve i podesite ih ako je potrebno	4
Zategnite	4
Olabavite	4
Podesite	5
Zavese (opcionлно)	5
Lepljenje (opciono)	6
Opcije za pozicioniranje ruke	6
Podesite	6
Rezervni delovi	7
Šifre proizvoda	7
Kodovi komponenti	7
Zategnite	7
Olabavite	7
Uputstva za održavanje:	7
STARBoard kodovi komponenti	8
Verifikacija snimka stola	8
Za proizvod je procenjen rizik da radi u okviru ispod navedenih specifikacija	8
Ugao stola: +/- 15° bočno i uzdužno	8
Površina stola: Ravno	8
Osnovne informacije	10

Informacije

Namenjena svrha

- STARBoard: Kao oslonac za ruku pacijenta koji leži na leđima, olakšavajući hiperekstenziju radijalnog pristupa.
- Extension Tray: Da obezbedi prelaznu radnu površinu od radijalnog pristupa do kolica.
- IR Shield: Da obezbedi zaštitu od raspršenog zračenja za kliničara.

Predviđeni korisnik/uslov za obuku

Namenjen za upotrebu od strane obučениh medicinskih stručnjaka.

Ciljna grupa pacijenata

Odrasli muški ili ženski pacijent koji zahteva dijagnostičko snimanje i sliku usmerene terapije.

Kontraindikacije

- Ne koristi se kod pacijenata preko 135 kg.
- Nije za pedijatrijsku upotrebu.

Upozorenja i mere opreza

- Pročitajte Uputstvo pre upotrebe.
- Uverite se da je pripremno čišćenje sprovedeno.
- Uverite se da je sprovedena pripremna provera proizvoda.
- Ne koristite kod pacijenata preko 135 kg.
- Za obezbeđivanje obuzdavanja nemirnog pacijenta (pogledajte stranicu 6).
- Nije za pedijatrijsku upotrebu.

Smernice za prijavu incidenata

Za žalbe na proizvode i incidente, popunite formular na:
www.adeptmedical.com/contact/service-and-repairs

Inicijalne provere i čišćenje

Čišćenje

Pogledajte uputstva za dezinfekciju.

Provere proizvoda

- Bez izloženih karbonskih vlakana.
- Nema lomljenja površine karbonskih vlakana.
- Nema vidljivih oštećenja ili oštриh ivica, npr. pukotine.

STARBoard

- Uverite se da svi okretni zglobovi mogu da se rotiraju sa odgovarajućom količinom trenja i podesite ako je potrebno (pogledajte stranicu 4).
- Osigurajte pravilan položaj (pogledajte stranicu 5).
- Pacijent može da pristupi ručki za hvatanje (pogledajte stranicu 5).

IR Shield

- Pobrinite se da pravilno postavite špicastu tablu (pogledajte stranicu 6)
- Uverite se da je X-Ray Shield pravilno postavljen na Daggerboard (pogledajte stranicu 6).

Arm Support Pad

- Nema vidljivih oštećenja ili cepanja.

Dezinfekcija

Upozorenja

- Nedovoljno čišćenje može ugroziti proces dezinfekcije i dovesti do prenošenja patogena.
- Nemojte koristiti dezinfekciona sredstva ili abrazivna/korozivna sredstva koja nisu na listi odobrenih sredstava za čišćenje.
- Uvek pročitajte uputstva proizvođača i pogledajte MSDS proizvođača za proizvode za čišćenje i dezinfekciju.
- Nemojte koristiti bilo kakvu proceduru čišćenja koja prelazi temperature 65 °C/149 °F.
- Neka sredstva za dezinfekciju mogu da izazovu blagu promenu boje na mekoplavom materijalu koji se koristi na nekim komponentama iz asortimana proizvoda. Ovo neće uticati na snagu i proizvod će ostati prikladan za namenu.

Ograničenja obrade

Prekinite upotrebu ako su:

- Prisutne bilo kakve pukotine, lomovi ili kidanja.
- Vidljiva bilo koja izložena karbonska vlakna.

Uputstva za dezinfekciju

Početni tretman na mestu upotrebe

Važno je očistiti proizvod nakon što se izvadi iz pakovanja i nakon svake procedure. Uverite se da su sve oblasti, uključujući spojeve, kopče, utičnice, držače i poluge, temeljno očišćene nakon upotrebe da biste uklonili sve naslage zagađivača koje mogu biti prisutne nakon procedure.

Priprema pre čišćenja

- Extension Tray: Odvojite Extension Tray sa STARBoard.
- STARBoard: Uklonite STARBoard ispod dušeka.
- Arm Support Pad: Uklonite Arm Support Pad sa STARBoard.
- IR Shield: Uklonite sa Daggerboard.
- Daggerboard: Uklonite ispod dušeka.

www.adeptmedical.com/imaging-table-accessories/ir-system/training?group=cleaning-instructions

Čišćenje: Ručno

- Ako ima vidljivih ostataka, isperite pod vodom, ali izbegavajte potapanje uređaja.
- Može se koristiti četka sa mekim vlaknima.
- Uverite se da je uređaj potpuno osušen pre dezinfekcije.

Dezinfekcija

Pogledajte listu odobrenih sredstava za čišćenje za izbor odgovarajućeg sredstvo za dezinfekciju.

STARBoard

- Krpom navlaženom odobrenim dezinfekcionim sredstvom, obrišite sve površine, Armrest, Handle, Wrist Pivot i podesite uređaj da obrišete ceo Slider Arm.

Extension Tray

- Obrišite sve površine i područje nosača krpom navlaženom odobrenim dezinfekcionim sredstvom.

IR Shield

- Krpom navlaženom odobrenim dezinfekcionim sredstvom, obrišite sve površine, uključujući unutar otvora na Daggerboard.

Arm Support Pad

- Krpom navlaženom odobrenim dezinfekcionim sredstvom obrišite sve površine.

Lista odobrenih sredstva za čišćenje

Odobreno dezinfekciono sredstvo prema brendovima

Tečnosti:

ORION Laboratories - 70% izopropil alkohol

Jaychem Industries - 2% hlorheksidin / 70% alkohol

Betadine - povidon jod (7,5%)

BODE Chemie GmbH - Kohrsolin FF

STERIS - Sprej za pokrivanje TB

CaviCide - Metrex Research

Rastvorljivo:

Du Pont - Reli+On Virkon tablete

Površinske maramice:

PDI Sani-Cloth Bleach

PDI Sani-Cloth AF3

Reinard Health Supplies - Maramice za dezinfekciju površina

Metrex Research - CaviWipes

Clinell maramice - univerzalne (zelene)

Clorox maramice sa vodonik peroksidom

Odobreni aktivni sastojci za dezinfekciju

Na bazi kiseline:

≤10% jabučna kiselina CAS 6915-15-7

≤6% sulfaminska kiselina CAS 5329-14-6

Na bazi alkohola:

≤5% 2-butoksietanol CAS 111-76-2

≤10% butildiglikola CAS 112-34-5

≤70% izopropil alkohol (propan-2-ol) CAS 67-63-0

≤10% Tridekanol CAS 69011-36-5

<10% alkohola, C12-14, etoksilirani CAS 68439-50-9

≤70% denaturisani etanol CAS 64-17-5

Na bazi sulfata:

≤0,1% PHMB CAS 27083-27-8

≤55% kalijum peroksimonosulfat CAS 70693-62-8

≤3% kalijum persulfat CAS 7727-21-1

Na bazi amonijuma i hlorida:

≤5% benzalkonijum hlorid CAS 68424-85-1

≤0,28% benzetonijum hlorid CAS 121-54-0

≤10% benzil-C23-18-alkil-dimetil amonijum hlorid CAS 8001-54-5

≤2% hlorheksidin CAS 55-56-1

≤10% Didecil dimetil amonijum hlorid CAS 7173-51-5

≤0,5% jedinjenja kvartarnog amonijuma CAS 68956-79-6

<5% benzil-C 12-18 alkildimetilamonijum hloridi CAS 63891-01-5

Ostalo:

≤10% Glutaral CAS 111-30-8

≤0,63% natrijum hipohlorit CAS 7681-52-9

≤7,5% povidon jod CAS 25655-41-8

0,5% dinatrijum kokoamfo dipropionat CAS 68604-71-7

≤1,4% vodonik peroksid CAS 7722-84-1

Pristupite najnovijoj listi odobrenih sredstva za čišćenje putem

www.adeptmedical.com/resources

Sušenje

Sve komponente treba dobro osušiti pre upotrebe.

Održavanje, inspekcija i testiranje

Sve komponente:

- Uverite se da nema vidljivih oštećenja ili oštih ivica, npr. pukotine.

STARBoard, X-Ray Shield:

- Uverite se da nije vidljiva izložena karbonska vlakna.

STARBoard:

- Uverite se da svi zakretni zglobovi mogu da se rotiraju sa odgovarajućom količinom trenja i podesite ako je potrebno.

Extension Tray:

- Uverite se da je Extension Tray pravilno pričvršćen i osiguran na STARBoard.

Pakovanje

Nije potrebno pakovanje uređaja nakon dezinfekcije.

Sterilizacija

Ovaj uređaj ne treba podvrgavati procesima sterilizacije.

Skladište

Kada je dezinfekcija završena i sve komponente suve, uređaj treba da se čuva u suvom okruženju.

Odlaganje

Adept

Adept

Adept

Adept

Adept

Adept

Adept

Adept

Adept

Adept

Adept

Adept

Adept

Adept

Adept

Adept

Adept

Adept

Adept

Adept

Adept

Adept

Adept

Adept

Adept

Adept

Adept

Adept

Adept

Adept

Adept

Adept

Adept

Adept

Adept

Adept

Adept

Adept

Adept

Adept

Adept

Adept

Adept

Adept

Adept

Adept

Adept

Adept

Adept

Adept

Adept

Adept

Adept

Adept

Adept

Adept

Adept

Adept

Adept

Adept

Adept

Adept

Adept

Adept

Adept

Adept

Adept

Adept

Adept

Adept

Adept

Adept

Adept

Adept

Adept

Adept

Adept

Adept

Adept

Adept

Adept

Adept

Adept

Adept

Adept

Adept

Adept

Adept

Adept

Adept

Adept

Adept

Adept

Adept

Adept

Adept

Adept

Adept

Adept

Adept

Adept

Adept

Adept

Adept

Adept

Adept

Adept

Adept

Adept

Adept

Adept

Adept

Adept

Adept

Adept

Adept

Adept

Adept

Adept

Adept

Adept

Adept

Adept

Adept

Adept

Adept

Adept

Adept

Adept

Adept

Adept

Adept

Adept

Adept

	Stránka	1
Návod na použitie		1
Registrácia produktu		2
Obsah		3
Vybalenie		4
Montáž		4
Skontrolujte trecie body a podľa potreby ich upravte		4
Dotiahnut		4
Uvoľniť		4
Nastavenie		5
Krytie (voliteľné)		5
Upevnenie páskou (voliteľné)		6
Možnosti nastavenia polohy ruky		6
Nastavenie		6
Náhradné súčasti		7
Kódy produktov		7
Kódy súčastí		7
Dotiahnut		7
Uvoľniť		7
Pokyny na údržbu:		7
Kódy súčastí dosky STARBoard		8
Overenie tabuľky obrázkov		8
Produkt bol posúdený z hľadiska rizika, že funguje v rámci nižšie uvedených špecifikácií		8
Zahnutie stola: +/- 15° laterálne a pozdĺžne		8
Povrch stola: Plochý		8
Základné informácie		10

Informácie

Účel použitia

- Doska STARBoard: Podpora hornej končatiny pacienta v polohe naznak a zjednodušenie hyperextenzie na radiálny prístup.
- Extension Tray: Zaistenie prechodového pracovného povrchu z miesta radiálneho prístupu na vozík.
- IR Shield: Na zabezpečenie ochrany pred rozptylovým žiarením pre lekára.

Cieľoví používatelia/požiadavky na školenie

Zariadenie je určené na používanie vyškoleným odborným zdravotníckym personálom.

Cieľová skupina pacientov

Dospelé ženy alebo muži, ktorí vyžadujú diagnostické zobrazovanie a obrazom navádzanú terapiu.

Kontraindikácie

- Zariadenie nie je určené na používanie s pacientmi s hmotnosťou vyššou než 135 kg.
- Zariadenie nie je určené na pediatrické použitie.

Varovania a upozornenia

- Pred začatím používania zariadenia si prečítajte návod na použitie.
- Dbajte na vykonanie prípravného čistenia.
- Nezabudnite na kontrolu prípravného čistenia.
- Nepoužívajte v prípade pacientov s hmotnosťou vyššou než 135 kg.
- Na zaistenie záchytného systému pre nepokojných pacientov (pozri stranu 6).
- Zariadenie nie je určené na pediatrické použitie.

Pokyny na oznamovanie incidentov

Ak sa vyskytnú sťažnosti a incidenty týkajúce sa produktu, vyplňte formulár na adrese www.adeptmedical.com/contact/service-and-repairs

Úvodné kontroly a čistenie

Čistenie

Prečítajte si pokyny na dezinfekciu.

Kontroly produktu

- Žiadne odhalené uhlíkové vlákno.
- Žiadne narušenie povrchu uhlíkového vlákna.
- Žiadne viditeľné poškodenie ani ostré hrany (napríklad praskliny).

Doska STARBoard

- Overte, či sa všetky otočné kĺby môžu pohybovať s požadovanou intenzitou trenia a podľa potreby vykonajte nápravu. (Pozri stranu 4.)
- Správne umiestnenie (pozri stranu 5).
- Pacient dosiahne držadlo na uchopenie (pozri stranu 5).

Kryt IR

- Overte správnosť umiestnenia dosky (Daggerboard) (pozri stranu 6)
- Overte, či je kryt RTC (X-Ray Shield) správne umiestnený v doske (Daggerboard) (pozri stranu 6)

Arm Support Pad

- Overte, či neexistuje žiadne viditeľné poškodenie alebo roztrhnutie.

Dezinfekcia

Varovania

- Nedostatočné vyčistenie môže narušiť proces dezinfekcie a viesť k prenosu patogénov.
- Nepoužívajte žiadne dezinfekčné produkty ani abrazívne/korozívne prostriedky, ktoré nie sú uvedené v zozname schválených čistiacich prostriedkov.
- Vždy si prečítajte pokyny výrobcu a karty bezpečnostných údajov od výrobcu, ktoré sa týkajú čistiacich a dezinfekčných prostriedkov.
- Nepoužívajte žiadne čistiace postupy, pri ktorých teplota presahuje 65 °C/149 °F.
- Niektoré dezinfekčné prostriedky môžu spôsobiť miernu zmenu farby v dôsledku mäkkého modrého materiálu používaného v niektorých komponentoch sortimentu produktov. Nemá to však vplyv na pevnosť a produkt ostane vhodný na použitie.

Obmedzenia spracovania

V nasledujúcich prípadoch prestaňte zariadenie používať:

- Existencia akýchkoľvek prasklín, narušení alebo roztrhnutia.
- Viditeľnosť odhaleného uhlíkového vlákna.

Pokyny na dezinfekciu

Úvodné spracovanie na mieste použitia

Je dôležité, aby ste produkt vyčistili po vybalení z obalu a po každej procedúre. Dbajte na to, aby ste po použití dôkladne vyčistili všetky oblasti vrátane spojov, svoriek, objímok, konzol a páčok a aby ste odstránili všetky nánosy kontaminantov, ktoré sa na zariadení po dokončení procedúry môžu nachádzať.

Príprava pred čistením

- Extension Tray: Odpojte predlžovací nastavec (Extension Tray) z dosky STARBoard.
- Doska STARBoard: Vytiahnite dosku STARBoard spod matraca.
- Arm Support Pad: odpojte Arm Support Pad z dosky STARBoard.
- IR Shield: Odpojte ho z dosky Daggerboard.
- Daggerboard: Vytiahnite ju spod matraca.

www.adeptmedical.com/imaging-table-accessories/ir-system/training?group=cleaning-instructions

Čistenie: Manuálne

- Ak sú viditeľné akékoľvek zvyšky, príslušné miesto opláchnite pod tečúcou vodou, ale zariadenie do vody neponárajte.
- Na čistenie môžete použiť kefku s mäkkými štetinami.
- Pred začatím dezinfekcie dbajte na to, aby bolo zariadenie úplne suché.

Dezinfekcia

Pred výberom vhodného dezinfekčného prostriedku si prečítajte zoznam schválených čistiacich prostriedkov.

Doska STARBoard

- Handričkou navlhčenou schváleným dezinfekčným prostriedkom utrite všetky povrchy, opierku Armrest, držadlo Handle, súčasť Wrist Pivot a zariadenie nastavte tak, aby ste mohli utrieť celé rameno Slider Arm.

Extension Tray

- Utrite všetky povrchy a oblasť konzoly handričkou navlhčenou schváleným dezinfekčným prostriedkom.

Kryt IR

- Handričkou navlhčenou vhodným dezinfekčným prostriedkom utrite všetky povrchy vrátane vnútra otvoru v doske Daggerboard.

Arm Support Pad

- Handričkou navlhčenou schváleným dezinfekčným prostriedkom utrite všetky povrchy.

Zoznam schválených čistiacich prostriedkov

Schválené dezinfekčné prostriedky podľa značiek

Tekuté:

ORION Laboratories - 70 % izopropylalkohol
Jaychem Industries - 2 % chlórhexidín/70 % alkohol
Betadine - Jódový povidón (7,5 %)
BODE Chemie GmbH - Kohrsolin FF
STERIS - Coverage Spray TB
CaviCide - Metrex Research

Rozpustné:

Du Pont - Rely+On Virkon Tablets

Obrúsky na čistenie povrchov:

PDI Sani-Cloth Bleach
PDI Sani-Cloth AF3
Reynard Health Supplies
Surface Disinfectant Wipes
Metrex Research - CaviWipes
Clinell Wipes - Universal (zelená)
Clorox Hydrogen Peroxide Wipes

Schválené aktívne dezinfekčné látky

Na báze kyseliny:

≤ 10 % kyselina jablčná, CAS 6915-15-7
≤ 6 % kyselina sulfamová, CAS 5329-14-6

Na báze alkoholu:

≤ 5 % butoxyetanol, CAS 111-76-2
≤ 10 % butylíglykol, CAS 112-34-5
≤ 70 % izopropylalkohol (propán-2-ol), CAS 67-63-0
≤ 10 % tridekanol, CAS 69011-36-5
< 10 % alkoholy C12-14, etoxylované, CAS 68439-50-9
≤ 70 % denaturovaný etanol (CAS 64-17-5)

Sulfátové:

≤ 0,1 % PHMB, CAS 27083-27-8
≤ 55 % peroxymonosulfát draselný, CAS 70693-62-8
≤ 3% persulfát draselný, CAS 7727-21-1

Na báze čpavku a chloridu:

≤ 5 % chlorid benzalkónia, CAS 68424-85-1
≤ 0,28 % chlorid benzetónia, CAS 121-54-0
≤ 10 % benzyl-C23-18-alkyl-dimetyl chlorid amónny, CAS 8001-54-5
≤ 2 % chlórhexidín, CAS 55-56-1
≤ 10 % didecyl dimetyl chlorid amónny, CAS 7173-51-5
≤ 0,5 % štvormocné zlúčeniny čpavku, CAS 68956-79-6
< 5 % benzyl-C 12-18 alkyldimetylamónne chloridy, CAS 63891-01-5

Iné:

≤ 10% glutaral, CAS 111-30-8
≤ 0,63 % chlórnan sodný, CAS 7681-52-9
≤ 7,5% jódový povidón, CAS 25655-41-8
0,5 % dípropionát kokoamfo disodný, CAS68604-71-7
≤ 1,4% peroxid vodíka, CAS 7722-84-1

Najnovší zoznam schválených čistiacich prostriedkov nájdete na adrese www.adeptmedical.com/resources

Sušenie

Všetky komponenty musia byť pred použitím dôkladne vysušené.

Údržba, kontrola a testovanie

Všetky komponenty:

- Overte, či nie sú viditeľné žiadne poškodenia ani ostré hrany (napríklad praskliny).

STARBoard, X-Ray Shield:

- Overte, či nie je viditeľné žiadne odhalené uhlíkové vlákno.

Doska STARBoard:

- Overte, či sa všetky otočné kĺby môžu pohybovať s požadovanou intenzitou trenia a podľa potreby vykonajte nápravu.

Extension Tray:

- Overte, či je nastavec Extension Tray správne pripojený a zaistený na doske STARBoard.

Balenie

Zariadenie po dezinfekcii nie je potrebné zabaliť.

Sterilizácia

Toto zariadenie nie je určené na sterilizáciu.

Skladovanie

Po dokončení dezinfekcie a vysušení všetkých komponentov je zariadenie potrebné uskladniť na suchom mieste.

Likvidácia

Použitý produkt predstavuje biologické riziko, likvidujte ho podľa pokynov uvádzaných v časti Pokyny na dezinfekciu a ak potrebujete špecifikácie materiálov, obráťte sa na výrobcu na adrese adeptmedical@adept.co.nz. Likvidáciu vykonávajte podľa interných pokynov kliniky a prihliadajte na ustanovenia miestnych nariadení.

Závažné incidenty

Všetky závažné incidenty, ku ktorým dôjde v súvislosti s používaním zariadenia, je potrebné bezodkladne oznámiť:

- Kompetentnému úradu príslušného členského štátu.
- Výrobcovi použitím formulára na oznámenie závažného incidentu, ktorý nájdete na webovej lokalite spoločnosti Adept Medical: www.adeptmedical.com/contact/serious-incident-reporting-form

Pokyny uvedené vyššie boli schválené výrobcom zdravotníckeho zariadenia ako vhodné na prípravu zdravotníckeho zariadenia na opakované použitie. Zodpovednosťou spracovateľa je zaistiť, aby spracovanie použitím vybavenia, materiálov a personálu v zariadení na spracovanie dosiahlo požadovaný výsledok. To vyžaduje overenie alebo schválenie a bežné monitorovanie celého procesu.

Navštívte webovú stránku Adept Medical pre podrobné vizuálne pokyny k tomuto zariadeniu. www.adeptmedical.com

	Stran
Navodila za uporabo	1
Registracija izdelka	2
Vsebina	3
Razpakiranje	4
Sestavljanje	4
Preverite torne spoje in jih po potrebi nastavite	4
Privijte	4
Odvijte	4
Nastavitev	5
Oblazinjenje (po izbiri)	5
Lepljenje (izbirno)	6
Možnosti nameščanja rok	6
Nastavitev	6
Nadomestni deli	7
Kode izdelkov	7
Kode sestavnih delov	7
Privijte	7
Odvijte	7
Navodila za vzdrževanje:	7
Kode sestavnih delov STARBoard	8
Preverjanje mize za slikanje	8
Izdelek je bil ocenjen glede tveganja za delovanje znotraj spodnjih specifikacij	8
Naklon mize: +/- 15° lateralno in vzdolžno	8
Površina mize: Ploska	8
Ključne informacije	10

Informacije

Namenska uporaba

- STARBoard: Za podpiranje roke pacienta, ki leži na hrbtu, kar omogoča prekomerno razširitev za radialni dostop.
- Razširitveni pladenj (Extension Tray): Za nudenje prehodne delovne površine z lokacije radialnega dostopa do vozička.
- IR-ščit (IR Shield): Za nudenje zaščite pred razpršenim sevanjem za zdravnika.

Namenski uporabnik/zahteve glede usposabljanja

Namenjeno za uporabo s strani usposobljenih medicinskih strokovnjakov.

Ciljna skupina pacientov

Odrasli moški ali ženski pacienti, ki potrebujejo diagnostično slikanje in terapijo, vodeno s slikanjem.

Kontraindikacije

- Ne za uporabo pri pacientih, katerih teža presega 135 kg.
- Ni namenjeno za pediatrično uporabo.

Opozorila in previdnostni nasveti

- Pred uporabo obvezno preberite navodila za uporabo.
- Zagotovite izvedbo predhodnega čiščenja.
- Zagotovite izvedbo predhodnega preverjanja izdelka.
- Ne uporabljajte pri pacientih, katerih teža presega 135 kg.
- Za nudenje zadrževalnih pasov za nemirne paciente (glejte stran 6).
- Ni namenjeno za pediatrično uporabo.

Smernice za poročanje o incidentih

Za pritožbe in incidente, povezane z izdelkom, izpolnite obrazec na strani: www.adeptmedical.com/contact/service-and-repairs

Začetni pregledi in čiščenje

Čiščenje

Glejte navodila za razkuževanje.

Pregledi izdelka

- Brez izpostavljenosti karbonskim vlaknom.
- Brez zlomov na površini karbonskih vlaken.
- Brez vidnih poškodb ali ostrih robov, npr. razpok.

STARBoard

- Zagotovite, da se lahko vsi tečajni spoji vrtijo z ustrezno količino trenja in po potrebi nastavite (glejte stran 4).
- Pravilna namestitev (glejte stran 5).
- Pacient lahko dostopa do ročaja (Handle) za oprijem (glejte stran 5).

IR-ščit (IR Shield)

- Zagotovite pravilno namestitev Daggerboard (glejte stran 6)
- Zagotovite, da je rentgenski ščit (X-Ray Shield) pravilno nameščen v Daggerboard (glejte stran 6).

Obloga za podporo roke (Arm Support Pad)

- Brez vidnih poškodb ali raztrganin.

Razkuževanje

Opozorila

- Nezadostno čiščenje lahko ogrozi postopek razkuževanja in privede do prenosa patogenov.
- Ne uporabljajte razkužil ali abrazivnih/korozivnih sredstev, katerih ni na odobrenem seznamu čistil.
- Vedno preberite navodila proizvajalca in se glede čistilnih ter razkuževalnih izdelkov posvetujte s proizvajalci MSDS.
- Ne uporabljajte čistilnega postopka, pri katerem temperatura presega 65 °C/149 °F.
- Nekatera razkužila lahko povzročijo rahlo razbarvanje svetlo modrega materiala, ki se uporablja na nekaterih sestavnih delih znotraj razpona izdelkov. To ne bo vplivajo na zmogljivost in izdelek bo ostal primeren za svoj namen.

Omejitve glede obdelave

Prekinite v naslednjih primerih:

- Kakršne koli razpoke, zlomi ali obrabe.
- Vidna je kakršna koli izpostavljenost karbonskim vlaknom.

Navodila za razkuževanje

Začetna obdelava na točki uporabe

Pomembno je, da očistite izdelek, ko ga odstranite iz embalaže in po vsakem postopku. Zagotovite, da so vsa območja, vključno s spoji, sponkami, vtiči, nastavki in ročicami, temeljito očiščena po uporabi, da se odstrani vsa nabrana umazanija, ki bi lahko bila prisotna po postopku.

Priprava pred čiščenjem

- Razširitveni pladenj (Extension Tray): Razširitveni pladenj (Extension Tray) snemite s STARBoard.
- STARBoard: STARBoard odstranite izpod vzmetnice.
- Obloga za podporo roke (Arm Support Pad): S STARBoard odstranite oblogo za podporo roke (Arm Support Pad).
- IR-ščit (IR Shield): Odstranite z Daggerboard.
- Daggerboard: Odstranite izpod vzmetnice.

www.adeptmedical.com/imaging-table-accessories/ir-system/training?group=cleaning-instructions

Čiščenje: Ročno

- Če so prisotni kakršni koli vidni ostanki, sperite pod vodo, vendar se izogibajte potapljanju pripomočka.
- Uporabite lahko mehko krtačo.
- Zagotovite, da je pripomoček pred razkuževanjem povsem suh.

Razkuževanje

Za izbiro primernega sredstva za razkuževanje glejte seznam odobrenih čistil.

STARBoard

- S krpo, ki je namočena z odobrenim razkužilom, obrišite vse površine, naslon za roke (Armrest), ročaj (Handle), tečaj za zapestje (Wrist Pivot) in nastavite pripomoček za brisanje celotne drsne roke (Slider Arm).

Razširitveni pladenj (Extension Tray)

- Obrišite vse površine in območje nosilca s krpo, ki je namočena z odobrenim razkužilom.

IR-ščit (IR Shield)

- S krpo, ki je namočena z odobrenim razkužilom, obrišite vse površine, vključno z notranjostjo reže na Daggerboard.

Obloga za podporo roke (Arm Support Pad)

- S krpo, ki je namočena z odobrenim razkužilom, obrišite vse površine.

Seznam odobrenih čistil

Odobrena razkužila po blagovnih znamkah

Tekočine:

ORION Laboratories - 70-% izopropilni alkohol

Jaychem Industries - 2-% klorheksidin / 70-% alkohol

Betadine - povidon jodid (7,5 %)

BODE Chemie GmbH - Kohrsolin FF

STERIS - pokrivno razpršilo TB

CaviCide - Metrex Research

Topljivo:

Du Pont - tablete Rely+On Virkon

Brisačke za površine:

Krpa PDI Sani-Cloth, belilo

Krpa PDI Sani-Cloth AF3

Reynard Health Supplies - brisačke za razkuževanje površin

Metrex Research - CaviWipes

Brisačke Clinell - univerzalne (zelene)

Brisačke z vodikovim peroksidom Clorox

Odobrene aktivne sestavine razkužil

Na osnovi kislin:

≤10 % jabolčne kisline CAS 6915-15-7

≤6 % sulfaminske kisline CAS 5329-14-6

Na osnovi alkohola:

≤5 % 2-butoksietanola CAS 111-76-2

≤10 % butildiglikola CAS 112-34-5

≤70 % isopropil alkohola (propan-2-ol) CAS 67-63-0

≤10 % tridekanola CAS 69011-36-5

<10 % alkoholov, C12-14, etoksilirani CAS 68439-50-9

≤70 % denaturiranega etanola CAS 64-17-5

Na osnovi sulfatov:

≤0,1 % PHMB CAS 27083-27-8

≤55 % kalijevega peroksimonosulfata CAS 70693-62-8

≤3 % kalijevega persulfata CAS 7727-21-1

Na osnovi amoniaka in klorida:

≤5 % benzalkonijevega klorida CAS 68424-85-1

≤0,28 % benzetonijevega klorida CAS 121-54-0

≤10 % benzil-C23-18-alkil-dimetil amonijevega klorida CAS 8001-54-5

≤2 % klorheksidina CAS 55-56-1

≤10 % didecil dimetil amonijevega klorida CAS 7173-51-5

≤0,5 % kvarternih amonijevih spojin CAS 68956-79-6

<5 % benzil-C 12-18 alkildimetilamonijevih kloridov CAS 63891-01-5

Drugo:

≤10 % glutarala CAS 111-30-8

≤0,63 % natrijevega hipoklorita CAS 7681-52-9

≤7,5 % povidon jodida CAS 25655-41-8

0,5 % dinatrijevega kokoamfo dipropionata CAS 68604-71-7

≤1,4 % vodikovega peroksida CAS 7722-84-1

Do najnovejšega seznama odobrenih čistil dostopite prek

www.adeptmedical.com/resources

Sušenje

Vse sestavne dele je pred uporabo treba temeljito posušiti.

Vzdrževanje, pregled in testiranje

Vsi sestavni deli:

- Zagotovite, da ni vidnih poškodb ali ostrih robov, npr. razpok.
- STARBoard, rentgenski ščit (X-Ray Shield):
- Zagotovite, da ni vidna kakršna koli izpostavljenost karbonskim vlaknom.

STARBoard:

- Zagotovite, da se lahko vsi tečajni spoji vrtijo z ustrezno količino trenja in po potrebi nastavite.

Razširitveni pladenj (Extension Tray):

- Zagotovite, da je razširitveni pladenj (Extension Tray) pravilno nameščen in pritrjen na STARBoard.

Embalaža

Po razkuževanju ni treba zapakirati pripomočka.

Sterilizacija

Ta pripomoček ne sme biti izpostavljen postopkom sterilizacije.

Shranjevanje

Ko je razkuževanje dokončano in so vsi sestavni deli suhi, je treba pripomoček shraniti v suhem okolju.

Odstranjevanje

Uporabljen izdelek je biološko nevaren, očistite ga v skladu z navodili, ki so navedena v navodilih za razkuževanje, in se po potrebi glede specifikacij materiala obrnite na proizvajalca na naslovu adeptmedical@adept.co.nz. Odstranite v skladu z notranjo politiko klinike, ki upošteva lokalne predpise.

Resni incidenti

Kakršen koli resen incident, ki se pojavi glede pripomočka, je treba takoj sporočiti:

- pristojnemu organu ustrezne države članice;
- proizvajalcu z uporabe obrazca za poročanje o resnih incidentih, ki ga najdete na spletni strani Adept Medical: www.adeptmedical.com/contact/serious-incident-reporting-form

Navodila, ki so navedena zgoraj, so bila s strani proizvajalca medicinskega pripomočka potrjena kot sposobna za pripravo medicinskega pripomočka za ponovno uporabo. V odgovornosti obdelovalca ostane zagotavljanje, da obdelava, ki je dejansko izvedena z uporabo opreme, materialov in osebja v obdelovalnem obratu, doseže želen rezultat. V ta namen je potrebno preverjanje in/ali potrjevanje ter rutinsko spremljanje postopka.

Obiščite spletno stran Adept Medical za podrobna vizualna navodila v zvezi s tem pripomočkom. www.adeptmedical.com

	Sida
Bruksanvisning	1
Produktregistrering	2
Innehåll	3
Uppackning	4
Montering	4
Kontrollera friktionsleder och justera vid behov	4
Dra åt	4
Lossa	4
Konfiguration	5
Drapering (tillval)	5
Tejpnig (valfritt)	6
Alternativ för handpositionering	6
Konfiguration	6
Reservdelar	7
Produktkoder	7
Komponentkoder	7
Dra åt	7
Lossa	7
Underhållsinstruktioner:	7
STARBoard-komponentkoder	8
Verifiering av bildtabell	8
Produkten har riskbedömts fungera inom nedanstående specifikationer	8
Bordsvinkel: +/-15° i sidled och på längden	8
Bordsyta: Plan	8
Viktig information	10

Information

Avsett syfte

- STARBoard: Att hålla upp en ryggliggande patients arm och underlätta hyperextension för radial åtkomst.
- Extension Tray: En flyttbar arbetsyta från radial åtkomstplats till vagn.
- IR Shield: Att ge spridningsstrålskydd för kliniker.

Avsedd användare/utbildningskrav

Avsedd att användas av utbildad vårdpersonal.

Patientmålgrupp

Vuxna manliga eller kvinnliga patienter som behöver diagnostisk röntgen och bildstyrd behandling.

Kontraindikationer

- Ska inte användas med patienter som väger över 135 kg.
- Inte för användning med barn.

Varningar och försiktighetsåtgärder

- Läs bruksanvisningen innan produkten används.
- Se till att förberedande rengöring utförs.
- Se till att en förberedande produktkontroll utförs.
- Använd inte med patienter som väger över 135 kg.
- För att hålla fast patient som inte kan vara still (se sida 6).
- Inte för användning med barn.

Riktlinjer för incidentrapportering

Vid eventuella klagomål och incidenter, fyll i formuläret på www.adeptmedical.com/contact/service-and-repairs

Initiala kontroller och rengöring

Rengöring

Se desinficeringsinstruktionerna.

Produktkontroller

- Ingen exponerad kolfiber.
- Inga brott i kolfiberytan.
- Inga synliga skador eller vassa kanter, t.ex. sprickor.

STARBoard

- Se till att alla svängleder kan rotera med lämplig mängd friktion och justera detta vid behov. (se sida 4).
- Korrekt placering (se sida 5).
- Patienten kan ta tag i handtaget (se sida 5).

IR Shield

- Kontrollera korrekt placering av Daggeboard (se sida 6)
- Kontroller att X-Ray Shield är korrekt placerad i Daggeboard (se sida 6)

Arm Support Pad

- Kontrollera att det inte finns synliga skador eller revor.

Desinficering

Varningar

- Otillräcklig rengöring kan äventyra desinficeringsprocessen och leda till sjukdomsöverföring.
- Använd inte desinficeringsprodukter eller slipande/frätande medel som inte finns med på listan över godkända rengöringsmedel.
- Läs alltid tillverkarens instruktioner och eventuella säkerhetsdatablad för rengörings- och desinficeringsprodukter.
- Använd inte någon rengöringsprocedur som överstiger 65 °C/149 °F.
- Niektoré dezinfekčné prostriedky môžu spôsobiť miernu zmenu farby v dôsledku mäkkého modrého materiálu používaného v niektorých komponentoch sortimentu produktov. Nemá to však vplyv na pevnosť a produkt ostane vhodný na použitie.

Begränsningar vid bearbetning

Sluta använda produkten om:

- Sprickor, brott eller revor förekommer.
- Exponerad kolfiber är synlig.

Instruktioner för desinficering

Initial behandling vid användningstillfället

Det är viktigt att man rengör produkten när den plockats upp ur förpackningen och efter varje användningstillfälle. Säkerställ att alla ytor, inklusive leder, klämmor, uttag, fästen och spakar, rengörs ordentligt efter varje användningstillfälle för att avlägsna alla föroreningar som kan ha samlats efter en behandling.

Förberedelse före rengöring

- Extension Tray: Lossa Extension Tray från STARBoard.
- STARBoard: Ta bort STARBoard från under madrassen.
- Arm Support Pad: Avlägsna Arm Support Pad från STARBoard.
- IR Shield: Lossa från Daggeboard.
- Daggerboard: Ta bort från madrassens undersida.

www.adeptmedical.com/imaging-table-accessories/ir-system/training?group=cleaning-instructions

Rengöring: Manuellt

- Om synliga rester förekommer ska du skölja produkten under rinnande vatten utan att sänka ned den i vatten.
- En borste med mjuka strån kan användas.
- Se till att enheten är helt torr innan desinficering utförs.

Desinficering

Se listan över godkända rengöringsmedel för ett urval av lämpliga rengöringsmedel.

STARBoard

- Använd en trasa som fuktats med ett godkänt desinfektionsmedel och torka av alla ytor, armstödet (Armrest), handtaget (Handle), svängtappen för handled (Wrist Pivot) och justera enheten för att torka av hela glidarmen (Slider Arm).

Extension Tray

- Torka av alla ytor och fästen med en trasa som fuktats med ett godkänt desinficeringsmedel.

IR Shield

- Använd en trasa fuktad med ett godkänt desinficeringsmedel och torka av alla ytor, inklusive insidan av spåret på Daggeboard.

Arm Support Pad

- Torka av alla ytor med en trasa som fuktats med ett godkänt desinficeringsmedel.

Lista över godkända rengöringsmedel

Godkända rengöringsmedel efter varumärke

Vätskor:

ORION Laboratories - 70 % isopropylalkohol

Jaychem Industries - 2 % klorhexidin/70 % alkohol

Betadine - Povidonjod (7,5 %)

BODE Chemie GmbH - Kohrsolin FF

STERIS - Coverage Spray TB

CaviCide - Metrex Research

Lösningsmedel:

Du Pont - Rely+On Virkon-tabletter

Desinfektionsservetter:

PDI Sani-Cloth Bleach

PDI Sani-Cloth AF3

Reynard Health Supplies - Surface Disinfectant Wipes

Metrex Research - Cavi Wipes

Clinell Wipes - Universal (grön)

Clorox väteperoxidsservetter

Godkända aktiva ingredienser i desinfektionsmedel

Syrabaserade:

≤ 10 % äppelsyra CAS 6915-15-7

≤ 6 % sulfaminsyra CAS 5329-14-6

Alkoholbaserade:

≤ 5 % 2-butoxietanol CAS 111-76-2

≤ 10 % butyldiglykol CAS 112-34-5

≤ 70 % isopropylalkohol (propan-2-ol) CAS 67-63-0

≤ 10 % tridecanol CAS 69011-36-5

< 10 % alkohol, C12-14, etoxylerad CAS 68439-50-9

≤70 % denaturerad etanol CAS 64-17-5

Sulfatbaserade:

≤ 0,1 % PHMB CAS 27083-27-8

≤ 55 % kaliumperoxymonosulfat CAS 70693-62-8

≤ 3 % kaliumpersulfat CAS 7727-21-1

Ammonium- och klorbaserade:

≤ 5 % bensalkoniumklorid CAS 68424-85-1

≤ 0,28 % bensenonklorid CAS 121-54-0

≤ 10 % bensyl-C23-18-alkyl-dimetyl-ammoniumklorid CAS 8001-54-5

≤ 2 % klorhexidin CAS 55-56-1

≤ 10 % didecyldimetylammoniumklorid CAS 7173-51-5

≤ 0,5 % kvartära ammoniumföreningar CAS 68956-79-6

< 5 % bensyl-C-12-18-alkyldimetylammoniumklorider CAS 63891-01-5

Övriga:

≤ 10 % Glutaral CAS 111-30-8

≤ 0,63 % natriumhypoklorit CAS 7681-52-9

≤ 7,5 % povidonjod CAS 25655-41-8

0,5 % dinatrium kokoamfodipropionat CAS 68604-71-7

≤1,4 % väteperoxid CAS 7722-84-1

Få tillgång till den senaste listan över godkända rengöringsmedel via www.adeptmedical.com/resources

Torkning

Alla komponenter ska torkas ordentligt före användning.

Underhåll, besiktning och testning

Alla komponenter:

- Säkerställ att inga skador eller vassa kanter förekommer, t.ex. sprickor.

STARBoard, X-Ray Shield:

- Säkerställ att ingen exponerad kolfiber är synlig.

STARBoard:

- Se till att alla svängleder kan rotera med lämplig mängd friktion och justera detta vid behov.

Extension Tray:

- Se till att Extension Tray sitter ordentligt och korrekt placerad på STARBoard.

Förpackning

Enheten behöver inte förpackas efter desinficering.

Sterilisering

Enheten bör inte utsättas för steriliseringsprocesser.

Förvaring

När desinficering har slutförts och alla komponenter är torra ska enheten förvaras i en torr miljö.

Kassering

Använd produkt klassas som en biologisk risk och ska saneras enligt instruktionerna för desinficering. Om du behöver mer information om produktens material kan du kontakta tillverkaren på adeptmedical@adept.co.nz. Kasseras enligt interna klinikregler med hänsyn till lokala förordningar.

Allvarliga incidenter

Alla allvarliga händelser som inträffar i samband med enheten ska rapporteras omedelbart till:

- Den behöriga myndigheten i den tillämpliga medlemsstaten.
- Tillverkaren använder formuläret för allvarlig incidentrapportering på Adept Medicals webbplats: www.adeptmedical.com/contact/serious-incident-reporting-form

Instruktionerna ovan har verifierats av den medicintekniska produktens tillverkare som lämpliga för förberedelse av en medicinteknisk produkt för återanvändning. Personen som utför bearbetningen ansvarar alltid för att säkerställa att bearbetningen, så som den faktiskt utförs med hjälp av utrustning, material och personal på bearbetningsanläggningen, uppnår önskade resultat. Detta kräver verifiering och/eller godkännande och en rutinmässig övervakning av processen.

Besök Adept Medicals webbplats för detaljerade visuella instruktioner gällande den här enheten. www.adeptmedical.com

	Sayfa
Kullanım Talimatları	1
Ürün Kaydı	2
İçindekiler	3
Kutudan Çıkarma	4
Montaj	4
Sürtünme mafsallarını kontrol edin ve gerekirse ayarlayın	4
Sıkılaştır	4
Gevşetin	4
Kurulum	5
Kağıtla kapama (Opsiyonel)	5
Bantlama (İsteğe Bağlı)	6
El Konumlandırma Seçenekleri	6
Kurulum	6
Yedek Parçalar	7
Ürün Kodları	7
Bileşen Kodları	7
Sıkılaştır	7
Gevşetin	7
Bakım talimatları	7
STARBoard Bileşen Kodları	8
Görüntü Tablosu Doğrulaması	8
Ürün, aşağıdaki özellikler dahilinde çalışacak şekilde risk değerlendirilmesine tabi tutulmuştur	8
Masa Açılımı: +/- 15° yanal ve boylamasına	8
Masa Yüzeyi: Düz	8
Temel Bilgiler	10

Bilgi

Kullanım Amacı

- STARBoard: Sirtüstü yatan bir hastanın kolunu desteklemek ve radyal erişim için hiperekstansiyonu kolaylaştırmak için.
- Extension Tray: Radyal erişim alanından arabaya bir geçiş çalışma yüzeyi sağlamak için.
- IR Shield: Klinisyen için saçılma radyasyonu koruması sağlamak.

Amaçlanan Kullanıcı/Eğitim Gereksinimi

Eğitimli tıp uzmanları tarafından kullanılması amaçlanmıştır.

Hasta Hedef Grubu

Tanısal görüntüleme ve görüntü kılavuzluğunda tedavi gerektiren yetişkin erkek veya kadın hasta.

Kontrendikasyonlar

- 135 kg üzerindeki hastalarda kullanılmamalıdır.
- Pediyatrik kullanım için değildir.

Uyarılar ve İkazlar

- Kullanmadan önce Kullanıcı Talimatlarının okunduğundan emin olun.
- Hazırlık Temizliğinin yapıldığından emin olun.
- Hazırlık Ürün Kontrolünün yapıldığından emin olun.
- 135 kg üzerindeki hastalarda kullanmayın.
- Huzursuz hasta için kısıtlama sağlamak için (bkz. sayfa 6).
- Pediyatrik kullanım için değildir.

Olay Raporlama Yönergeleri

Ürün şikayetleri ve olaylar için lütfen aşağıdaki formu doldurun: www.adeptmedical.com/contact/service-and-repairs

İlk Kontroller ve Temizlik

Temizlik

Dezenfeksiyon Talimatlarına bakın.

Ürün Kontrolleri

- Açıkta Karbon Fiber bulunmamalıdır.
- Karbon Fiber yüzeyde kırılma bulunmamalıdır.
- Çatlaklar gibi görünür hasar veya keskin kenarlar bulunmamalıdır.

STARBoard

- Tüm döner mafsalların uygun miktarda sürtünme ile dönebildiğinden emin olun ve gerekirse ayarlayın (bkz. sayfa 4).
- Doğru yerleşimi sağlayın (bkz. sayfa 5).
- Hastanın kavramak için Handle kısmına erişebildiğinden emin olun (bkz sayfa 5).

IR Shield

- Doğru daggerboard yerleşimi sağlayın (bkz. sayfa 6)
- X-Ray Shield kısmının daggerboard tarafına doğru şekilde yerleştirildiğinden emin olun (bkz sayfa 6).

Arm Support Pad

- Görünür hasar veya yırtılma olmadığından emin olun.

Dezenfeksiyon

Uyarılar

- Yetersiz temizlik dezenfeksiyon sürecini tehlikeye atabilir ve patojenlerin bulaşmasına yol açabilir.
- Onaylı temizleyiciler listesinde bulunmayan hiçbir dezenfektan ürünü veya aşındırıcı/korozif madde kullanmayın.
- Her zaman üreticinin talimatlarını okuyun ve temizlik ve dezenfektan ürünleri için üreticinin Malzeme Güvenliği Veri Sayfası'na başvurun.
- 65 °C/149 °F'yi aşan herhangi bir temizlik prosedürü kullanmayın.
- Bazı dezenfektanlar, ürün yelpazesindeki bazı bileşenlerde kullanılan yumuşak mavi malzemenin renginin hafifçe solmasına neden olabilir. Bu durum mukavemeti etkilemeyecek ve ürün amaca uygun kalacaktır.

Çalışma ile ilgili Sınırlamalar

Aşağıdaki durumlarda kullanmayı bırakın:

- Herhangi bir çatlak, kırılma veya yırtılma mevcutsa.
- Açıkta kalmış Karbon Fiber görünüyorsa.

Dezenfeksiyon Talimatları

Kullanım Noktasında İlk İşlem

Ürünün ambalajından çıkarıldıktan sonra ve her prosedürden sonra temizlenmesi önemlidir. Bir prosedürün ardından mevcut olabilecek tüm kirletici birikimini gidermek için kullanımdan sonra bağlantılar, klipsler, soketler, braketler ve kollar dahil olmak üzere tüm alanların iyice temizlendiğinden emin olun.

Temizlik Öncesi Hazırlık

- Extension Tray: Extension Tray kısmını STARBoard'dan ayırın.
- STARBoard: STARBoard'u yatağın altından çıkarın.
- Arm Support Pad: Arm Support Pad'ini STARBoard'dan çıkarın.
- IR Shield: Daggerboard'dan çıkarın.
- Daggerboard: Yatağın altından çıkarın.

www.adeptmedical.com/imaging-table-accessories/ir-system/training?group=cleaning-instructions

Temizlik: Manuel

- Görünür bir kalıntı varsa, su altında durulayın, ancak cihazı suya daldırmaktan kaçının.
- Yumuşak kıllı bir fırça kullanılabilir.
- Dezenfeksiyondan önce cihazın tamamen kurduğundan emin olun.

Dezenfeksiyon

Uygun bir temizleyici seçimi için Onaylı Temizleyiciler Listesine bakın.

STARBoard

- Onaylı bir dezenfektanla nemlendirilmiş bir bezle tüm yüzeyleri, Armrest, Handle, Wrist Pivot'u silin ve cihazı tüm Slider Arm'ı silecek şekilde ayarlayın.

Extension Tray

- Tüm yüzeyleri ve braket alanını onaylı bir dezenfektanla nemlendirilmiş bir bezle silin.

IR Shield

- Onaylı bir dezenfektanla nemlendirilmiş bir bez kullanarak, Daggerboard üzerindeki yuvanın içi de dahil olmak üzere tüm yüzeyleri silin.

Arm Support Pad

- Onaylı bir dezenfektanla nemlendirilmiş bir bezle tüm yüzeyleri silin.

Onaylı Temizleyiciler Listesi

Markalara Göre Onaylı Dezenfektan

Sıvılar:

ORION Laboratories - %70 İzopropil Alkol
Jaychem Industries - %2 Klorheksidin / %70 Alkol
Betadine - Povidon İyot (%7,5)
BODE Chemie GmbH - Kohrsolin FF
STERIS - Coverage Spray TB
CaviCide - Metrex Research

Çözünebilir:

Du Pont - Rely+On Virkon Tabletler

Yüzey Mendilleri:

PDI Sani-Cloth Bleach
PDI Sani-Cloth AF3

Reynard Sağlık Malzemeleri - Yüzey Dezenfektan Mendilleri
Metrex Research - CaviWipes
Clinell Wipes - Universal (Yeşil)
Clorox Hidrojen Peroksitli Mendil

Onaylı Aktif Dezenfektan Bileşenleri

Asit Bazlı:

≤%10 Malik Asit CAS 6915-15-7

≤%6 Sülfamik asit CAS 5329-14-6

Alkol Bazlı:

≤%5 2-Butoksietanol CAS 111-76-2

≤%10 Butildiglikol CAS 112-34-5

≤%70 İzopropil Alkol (Propan-2-ol) CAS 67-63-0

≤%10 Tridecanol CAS 69011-36-5

<%10 Alkoller, C12-14, etoksillenmiş CAS 68439-50-9

≤%70 Denatüre Etanol CAS 64-17-5

Sülfat Bazlı:

≤%0,1 PHMB CAS 27083-27-8

≤%55 Potasyum Peroksimonosülfat CAS 70693-62-8

≤%3 Potasyum Persülfat CAS 7727-21-1

Amonyum ve Klorür Bazlı:

≤%5 Benzalkonyum Klorür CAS 68424-85-1

≤%0,28 Bensitonyum Klorür CAS 121-54-0

≤%10 Benzil-C23-18-Alkil-dimetil Amonyum Klorür CAS 8001-54-5

≤%2 Klorheksidin CAS 55-56-1

≤%10 Didesil Dimetil Amonyum klorür CAS 7173-51-5

≤%0,5 Kuaterner Amonyum Bileşikleri CAS 68956-79-6

<%5 Benzil-C 12-18 alkildimetilamonyum klorürler CAS 63891-01-5

Diğerleri:

≤%10 Glutaral CAS 111-30-8

≤%0,63 Sodyum Hipoklorit CAS 7681-52-9

≤%7,5 Povidon İyot CAS 25655-41-8

%0,5 Disodyum Cooampho Dipropiyonat CAS 68604-71-7

≤%1,4 Hidrojen peroksit CAS 7722-84-1

Adept Medical

Adept Medical, ABD'de kullanılan bir tıbbi cihazdır.

Adept Medical, ABD'de kullanılan bir tıbbi cihazdır.

Adept Medical, ABD'de kullanılan bir tıbbi cihazdır.

Adept Medical, ABD'de kullanılan bir tıbbi cihazdır.

Adept Medical, ABD'de kullanılan bir tıbbi cihazdır.

Adept Medical, ABD'de kullanılan bir tıbbi cihazdır.

Adept Medical, ABD'de kullanılan bir tıbbi cihazdır.

Adept Medical, ABD'de kullanılan bir tıbbi cihazdır.

Adept Medical, ABD'de kullanılan bir tıbbi cihazdır.

Adept Medical, ABD'de kullanılan bir tıbbi cihazdır.

Adept Medical, ABD'de kullanılan bir tıbbi cihazdır.

Adept Medical, ABD'de kullanılan bir tıbbi cihazdır.

Adept Medical, ABD'de kullanılan bir tıbbi cihazdır.

Adept Medical, ABD'de kullanılan bir tıbbi cihazdır.

Adept Medical, ABD'de kullanılan bir tıbbi cihazdır.

Adept Medical, ABD'de kullanılan bir tıbbi cihazdır.

Adept Medical, ABD'de kullanılan bir tıbbi cihazdır.

Adept Medical, ABD'de kullanılan bir tıbbi cihazdır.

Adept Medical, ABD'de kullanılan bir tıbbi cihazdır.

Adept Medical, ABD'de kullanılan bir tıbbi cihazdır.

Adept Medical, ABD'de kullanılan bir tıbbi cihazdır.

Adept Medical, ABD'de kullanılan bir tıbbi cihazdır.

Adept Medical, ABD'de kullanılan bir tıbbi cihazdır.

Adept Medical, ABD'de kullanılan bir tıbbi cihazdır.

Adept Medical, ABD'de kullanılan bir tıbbi cihazdır.

Adept Medical, ABD'de kullanılan bir tıbbi cihazdır.

Adept Medical, ABD'de kullanılan bir tıbbi cihazdır.

Adept Medical, ABD'de kullanılan bir tıbbi cihazdır.

Adept Medical, ABD'de kullanılan bir tıbbi cihazdır.

Adept Medical, ABD'de kullanılan bir tıbbi cihazdır.

Adept Medical, ABD'de kullanılan bir tıbbi cihazdır.

Adept Medical, ABD'de kullanılan bir tıbbi cihazdır.

Adept Medical, ABD'de kullanılan bir tıbbi cihazdır.

Adept Medical, ABD'de kullanılan bir tıbbi cihazdır.

Kurutma

Kullanmadan önce tüm bileşenler iyice kurutulmalıdır.

Bakım, Muayene ve Test

Tüm bileşenler için şunları sağlayın:

- Çatlaklar gibi görünür hasar veya keskin kenarlar olmadığından emin olun.

STARBoard, X-Ray Shield:

- Açıkta Karbon Fiber görünmediğinden emin olun.

STARBoard:

- Tüm döner bağlantıların uygun miktarda sürtünme ile dönebildiğinden emin olun ve gerekirse ayarlayın.

Extension Tray:

- Extension Tray kısmının doğru şekilde takıldığından ve STARBoard'a sabitlendiğinden emin olun.

Paketleme

Dezenfeksiyon sonrasında cihazın paketlenmesi gerekli değildir.

Sterilizasyon

Bu cihaz sterilizasyon işlemlerine tabi tutulmamalıdır.

Depolama

Dezenfeksiyon tamamlandıktan ve tüm bileşenler kuruduktan sonra cihaz kuru bir ortamda saklanmalıdır.

İmha etme

Adept Medical, ABD'de kullanılan bir tıbbi cihazdır.

Adept Medical, ABD'de kullanılan bir tıbbi cihazdır.

Adept Medical, ABD'de kullanılan bir tıbbi cihazdır.

Adept Medical, ABD'de kullanılan bir tıbbi cihazdır.

Adept Medical, ABD'de kullanılan bir tıbbi cihazdır.

Adept Medical, ABD'de kullanılan bir tıbbi cihazdır.

Adept Medical, ABD'de kullanılan bir tıbbi cihazdır.

Adept Medical, ABD'de kullanılan bir tıbbi cihazdır.

Adept Medical, ABD'de kullanılan bir tıbbi cihazdır.

Adept Medical, ABD'de kullanılan bir tıbbi cihazdır.

Adept Medical, ABD'de kullanılan bir tıbbi cihazdır.

Adept Medical, ABD'de kullanılan bir tıbbi cihazdır.

Adept Medical, ABD'de kullanılan bir tıbbi cihazdır.

Adept Medical, ABD'de kullanılan bir tıbbi cihazdır.

Adept Medical, ABD'de kullanılan bir tıbbi cihazdır.

Adept Medical, ABD'de kullanılan bir tıbbi cihazdır.

Adept Medical, ABD'de kullanılan bir tıbbi cihazdır.

Adept Medical, ABD'de kullanılan bir tıbbi cihazdır.

Adept Medical, ABD'de kullanılan bir tıbbi cihazdır.

Adept Medical, ABD'de kullanılan bir tıbbi cihazdır.

Adept Medical, ABD'de kullanılan bir tıbbi cihazdır.

Adept Medical, ABD'de kullanılan bir tıbbi cihazdır.

Adept Medical, ABD'de kullanılan bir tıbbi cihazdır.

Adept Medical, ABD'de kullanılan bir tıbbi cihazdır.

Adept Medical, ABD'de kullanılan bir tıbbi cihazdır.

Adept Medical, ABD'de kullanılan bir tıbbi cihazdır.

Adept Medical, ABD'de kullanılan bir tıbbi cihazdır.

Adept Medical, ABD'de kullanılan bir tıbbi cihazdır.

Adept Medical, ABD'de kullanılan bir tıbbi cihazdır.

Adept Medical, ABD'de kullanılan bir tıbbi cihazdır.

Adept Medical, ABD'de kullanılan bir tıbbi cihazdır.

Adept Medical, ABD'de kullanılan bir tıbbi cihazdır.

Adept Medical, ABD'de kullanılan bir tıbbi cihazdır.

Adept Medical, ABD'de kullanılan bir tıbbi cihazdır.

Adept Medical, ABD'de kullanılan bir tıbbi cihazdır.

Adept Medical, ABD'de kullanılan bir tıbbi cihazdır.

Adept Medical, ABD'de kullanılan bir tıbbi cihazdır.

Adept Medical, ABD'de kullanılan bir tıbbi cihazdır.

Adept Medical, ABD'de kullanılan bir tıbbi cihazdır.

Adept Medical, ABD'de kullanılan bir tıbbi cihazdır.

Adept Medical, ABD'de kullanılan bir tıbbi cihazdır.

Adept Medical, ABD'de kullanılan bir tıbbi cihazdır.

Adept Medical, ABD'de kullanılan bir tıbbi cihazdır.

Adept Medical, ABD'de kullanılan bir tıbbi cihazdır.

Adept Medical, ABD'de kullanılan bir tıbbi cihazdır.

Adept Medical, ABD'de kullanılan bir tıbbi cihazdır.

Adept Medical, ABD'de kullanılan bir tıbbi cihazdır.

Adept Medical, ABD'de kullanılan bir tıbbi cihazdır.

Adept Medical, ABD'de kullanılan bir tıbbi cihazdır.

Adept Medical, ABD'de kullanılan bir tıbbi cihazdır.

Adept Medical, ABD'de kullanılan bir tıbbi cihazdır.

Adept Medical, ABD'de kullanılan bir tıbbi cihazdır.

Adept Medical, ABD'de kullanılan bir tıbbi cihazdır.

Adept Medical, ABD'de kullanılan bir tıbbi cihazdır.

Adept Medical, ABD'de kullanılan bir tıbbi cihazdır.

Adept Medical, ABD'de kullanılan bir tıbbi cihazdır.

Adept Medical, ABD'de kullanılan bir tıbbi cihazdır.

Adept Medical, ABD'de kullanılan bir tıbbi cihazdır.

Adept Medical, ABD'de kullanılan bir tıbbi cihazdır.

Adept Medical, ABD'de kullanılan bir tıbbi cihazdır.



Medical
Supporting you

